

МАТЕРИАЛЫ И ОБОРУДОВАНИЕ ДЛЯ ДЕТСКОГО САДА

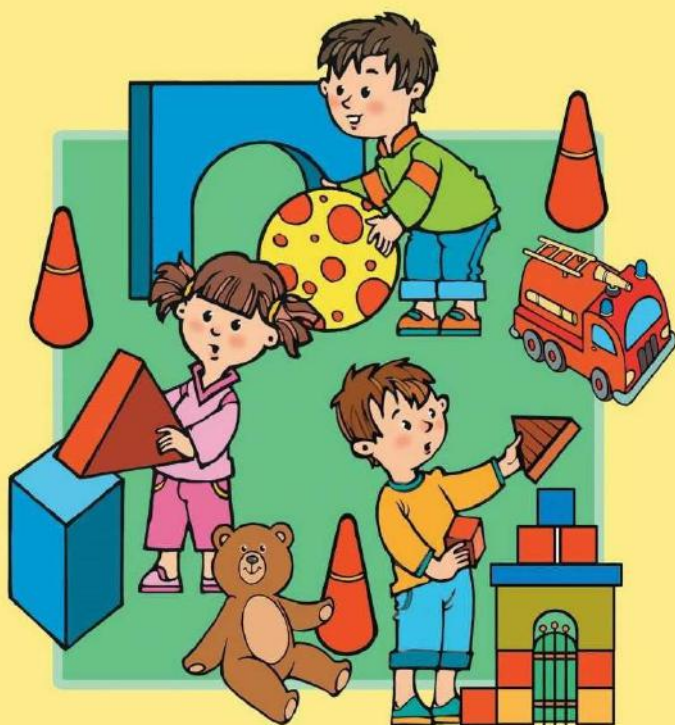

Иллюстрированный атлас



**ФЕДЕРАЛЬНЫЙ
ИНСТИТУТ
РАЗВИТИЯ
ОБРАЗОВАНИЯ**



РАНХиГС
РОССИЙСКАЯ АКАДЕМИЯ НАРОДНОГО ХОЗЯЙСТВА
И ГОСУДАРСТВЕННОЙ СЛУЖБЫ
ПРИ ПРЕЗИДЕНТЕ РОССИЙСКОЙ ФЕДЕРАЦИИ

Разработано ФИРО РАНХиГС
по заказу Министерства просвещения РФ

МАТЕРИАЛЫ И ОБОРУДОВАНИЕ ДЛЯ ДЕТСКОГО САДА

Иллюстрированный атлас

Пособие для воспитателей и заведующих

Москва, 2019

Оглавление

Предисловие	5
Общие вопросы организации пространства	7
Мебель как организующий элемент предметно-пространственной среды.....	15
Стулья	16
Стол	20
Мебель для хранения	23
Предметная среда для игровой деятельности	33
Общие основания подбора игрового материала	33
Типы игрового материала для сюжетной игры	35
Типы игрового материала для игры с правилами	41
Вторая младшая группа	42
Средняя группа.....	56
Старшая и подготовительная группы.....	66
Предметная среда для продуктивной деятельности.....	81
Вторая младшая группа	85
Средняя группа.....	90
Старшая и подготовительная группы.....	96
Предметная среда для познавательно- исследовательской деятельности	105
Вторая младшая группа	110
Средняя группа.....	121
Старшая и подготовительная группы.....	135
Предметная среда для организации двигательной активности детей	153
Вторая младшая группа	160
Средняя группа.....	166
Старшая и подготовительная группы.....	169
Список литературы.....	172

Предисловие

Нормативные и научно-методические материалы задают общие стратегические принципы организации развивающей среды в детском саду, но не отвечают на вопрос педагога-практика: как конкретно сформировать эту среду, чем наполнить пространство группового помещения.

Цель данного пособия – задать направление для подбора материалов и оборудования, которые могут обеспечить целостный образовательный процесс и подходить для любой программы, а также могут быть дополнены специфическим материалом «под программу».

В любой дошкольной программе основу образовательного процесса составляют разные виды деятельности, в наибольшей мере способствующие решению развивающих задач на данном возрастном этапе. К таким развивающим дошкольника видам деятельности обычно относят игровую и продуктивную

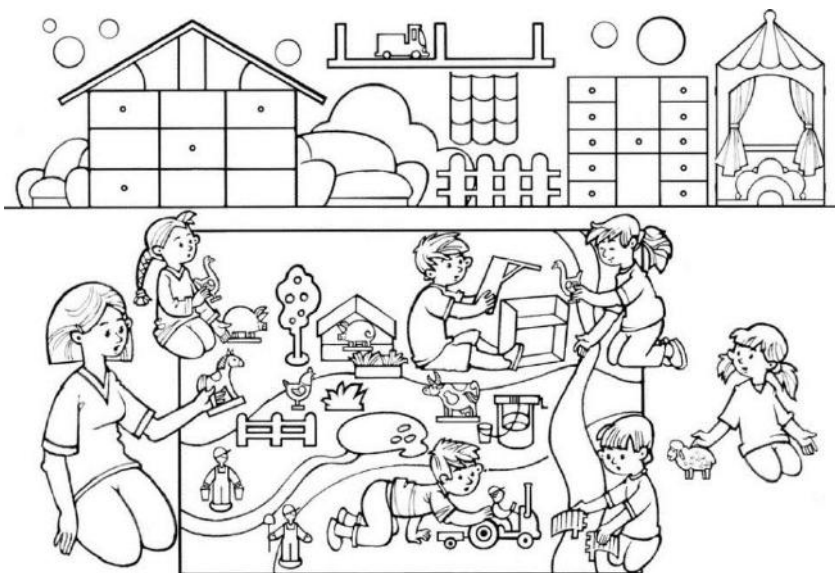

деятельность, познавательно-исследовательскую деятельность (детское экспериментирование). Также очень важно обеспечить двигательную активность детей как необходимое условие их физического развития.

Чрезмерная конкретизация рекомендуемых материалов и оборудования «под программу» уменьшает свободу маневра для воспитателя. Реклама игровых материалов приводит к тому, что родители и педагоги теряются в многообразии игрушек, не зная, что следует выбрать для детей. В этом плане педагогу нужны известные самоограничения: стремление к разумному оптимуму в организации среды дошкольника.

Общие основания подбора игрового материала могут быть определены, исходя из закономерностей построения и изменения детской игры в онтогенезе, представления о которой сложились в отечественной психологии у Д. Б. Эльконина, А. Н. Леонтьева и др. Конкретный подбор игрового материала под определенный тип детской деятельности может осуществляться в зависимости от условий и возможностей дошкольного образовательного учреждения.

Содержание данного атласа будет полезно не только педагогическим работникам дошкольных учреждений, но и родителям, которые стремятся создать для ребенка дома «правильную» обстановку и выбирают игрушки, которые не только желанны, приятны, но и развивают. Атлас также можно использовать при проведении мониторингов и других оценочных процедур различного уровня руководителями ОУО, для усовершенствования программ повышения квалификации педагогических работников и специалистов образовательных организаций дошкольного образования.

Общие вопросы организации пространства

Предметно-пространственная среда группового помещения – неотъемлемая часть целостной образовательной среды (и шире – общей культурной среды). Развитие ребенка зависит от предметной среды в такой же мере, как и от воспитывающих его взрослых.

Независимо от того, какие группы посещают дети – в детском саду или при другом культурно-образовательном учреждении, в городе или селе, во всех случаях необходимо обеспечить им оптимальную предметную среду.

В современном дошкольном образовании, вариативном по формам и содержанию, вряд ли можно говорить о единственно верном устройстве развивающей предметно-пространственной среды. Возможны разные конкретные варианты, при условии, что учитывается возрастная специфика, под которую выстраивается целостный образовательный процесс.

Традиционно в отечественной дошкольной педагогике в предметно-пространственной среде в центре внимания воспитателя были учебные занятия, дидактические материалы к ним, и, соответственно, главное место в пространстве занимала учебная зона.

К сожалению, эта традиция устройства группового помещения очень сильна и в настоящее время, несмотря на требования, закрепленные ФГОС ДО.

Поскольку рамочная конструкция среды должна соотноситься с характером образовательного процесса, необходимо остановиться на общей модели образовательного процесса, адекватного дошкольному возрасту.

Общая модель образовательного процесса в детском саду может включать две структурные составляющие: 1) развивающие занятия в форме непринужденной партнерской деятельности

взрослого с детьми и 2) свободную самостоятельную деятельность детей.¹

Содержательной базой образовательного процесса должны быть созвучные дошкольнику основные виды деятельности или культурные практики, которые вносит в его жизнь партнер-взрослый, и которые затем реализуются в его свободной деятельности – индивидуально или совместно с другими детьми.

К этим основным культурным практикам, через которые ребенок входит в мир культуры, относятся следующие:

- игровая деятельность,
- продуктивная деятельность,
- познавательно-исследовательская деятельность,
- чтение художественной литературы.

На материале четырех указанных культурных практик разворачивается также коммуникативная практика детей.

Все культурные практики должны иметь подкрепление в предметной среде.

В целом, в настоящее время принципы подбора развивающего материала обозначены, имеются рекомендации по примерному предметному обеспечению игровой, продуктивной, познавательно-исследовательской и двигательной деятельности в разных группах детского сада.

Проблема заключается в том, как все это устроить в ограниченном пространстве группового помещения.

Традиционное зонирование по конкретным видам материалов, с отдельной стабильной учебной зоной, т.е. монофункциональное дробление пространства не годится. И не только потому, что для всего этого множества «уголков» недостаточно места.

¹ Н.А. Короткова. Модель образовательного процесса для дошкольного возраста // Дошкольное образование как ступень системы общего образования: научная концепция / Под ред. В.И. Слободчикова. М., 2005.

Дело в том, что нет однозначного соответствия между видом культурной практики и материалом. Многие материалы полифункциональны – они могут использоваться и для игровой, и для продуктивной, и для исследовательской деятельности, и для двигательной деятельности.

Так же и пространство группового помещения должно стать полифункциональным в каждой из его частей. Достаточно разделить его на три части: 1) зона для спокойной, по преимуществу, деятельности, 2) зона для деятельности, связанной с экстенсивным использованием пространства (активным движением, возведением крупных игровых построек и т.п.), 3) рабочая зона.

Все части пространства, в зависимости от конкретных задач момента, должны обладать возможностью изменяться по объему – сжиматься и расширяться, то есть иметь подвижные, трансформируемые границы.

Пространство группового помещения должно быть «пульсирующим», чтобы каждая зона при необходимости могла вмещать всех желающих. Это очень важно в аспекте групповой динамики – тенденции дошкольников «заражаться» текущими интересами сверстников и присоединяться к их деятельности.

Для детей все зоны должны быть семантически обозначены. Семантическими (смысловыми) маркерами-метками могут быть хранящиеся на границах зон материалы для разного рода подходящих активностей.

Таким образом, надо отказываться от однозначного соответствия места хранения и пространства использования материалов, от их жесткой привязки друг к другу – это позволяет избавиться от традиционно принятой дробности пространства.

На рисунке 1 изображена условная схема пространства с подвижными границами зон (пустые сектора – пространство зон,

затушеванные сектора – собственные границы зон/места хранения материалов, заштрихованные сектора – подвижные границы между зонами/места хранения материалов).

Рис. 1

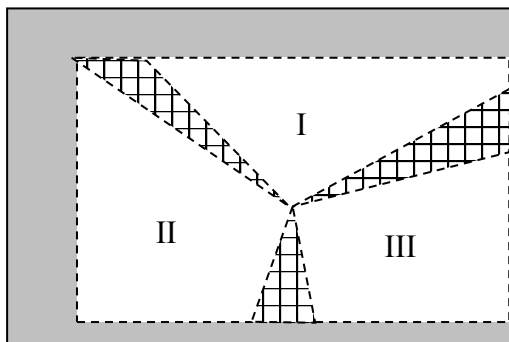

I – рабочая зона, II – спокойная зона, III – активная зона.

Особое внимания необходимо уделить устройству рабочей зоны.

Модель образовательного процесса, о которой идет речь, предполагает партнерскую форму занятий, требующую особой организации рабочего пространства (воспитатель – вместе с детьми, а не как на уроке: педагог у доски, а дети за партами).

Поэтому стабильную учебную зону необходимо превратить в полифункциональное, трансформируемое рабочее пространство.

Оно должно с легкостью менять свой облик: во-первых, «мастерская» (для занятий продуктивной деятельностью), во-вторых, «лаборатория» (для занятий познавательно-исследовательской деятельностью) и, в-третьих, место свободной деятельности детей по интересам вне занятий со взрослым.

Возможность свободного изменения рабочего пространства – и по конфигурации, и по объему – открывается за счет разного расположения столов: соединения в общий большой рабочий стол, или компоновки для четырех детей (для пар, для индивидуальной

деятельности). Соответственно, столы должны быть легкими, подвижными.

На рисунке 2 показаны варианты трансформаций рабочей зоны.

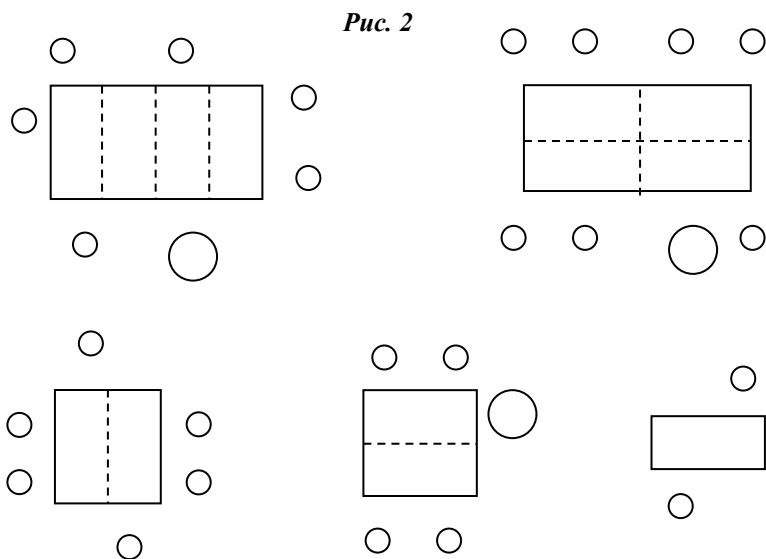

Каждая зона пространства должна располагать детей к нескольким видам деятельности – культурным практикам, в зависимости от ситуации и времени.

При этом, какие-то культурные практики тяготеют в большей мере к той или иной части пространства. Например, продуктивная деятельность больше тяготеет к рабочей зоне (рисовать, лепить, конструировать – удобно на столах), хотя в каких-то разновидностях она может осуществляться и в активной зоне (например, совместное конструирование из крупного напольного строительного материала). Чтение и рассматривание книг – тяготеет к спокойной зоне, хотя не исключает и рабочую.

Какие-то культурные практики реализуются во всех зонах без исключения. Например, игра в ее разновидностях: подвижная с правилами или совместная ролевая – в активной зоне, режиссерская с настольными переносными макетами, настольная игра с правилами – в спокойной или рабочей зонах. Так же все пространство захватывает и познавательная-исследовательская деятельность.

Чтобы каждая часть пространства эффективно работала, необходимо разместить материалы на границах и внутри зон: притянуть к зоне материалы, необходимые для культурной практики, развертываемой здесь по преимуществу, расположить на границе двух зон материалы, часто используемые в обеих и т.п.

Размещение материалов должно быть функциональным, а не витринным: надо чтобы их было удобно взять, перенести с места на место (не рассыпая по дороге, не мешая играющим рядом детям и т.п.). В данном случае статичная, витринная «красота» интерьера (с расставленными на полках шкафов игрушками и пособиями, зачастую недоступными детям) должна уступить место функциональной «красоте». Материалы следует хранить в удобных и практичных емкостях (пластиковых, картонных, деревянных коробках, корзинках и т.п.) с яркими метками-значками, облегчающими выбор.

Примерная смысловая маркировка зон, их оборудование и материалы на границах могут выглядеть следующим образом.

Рабочая зона

Пространство зоны: легкие столы (на двоих) или общий стол-трансформер, передвижная двусторонняя доска (на колесиках).

На собственных границах зоны, на стеллажах:

1) для продуктивной деятельности – изобразительные, бросовые материалы, настольные конструкторы;

2) для познавательно-исследовательской деятельности – объекты для экспериментирования (в том числе песок-вода), образно-символические и нормативно-знаковые материалы.

Спокойная зона

Пространство зоны: небольшой ковер, легкие банкетки или диван-трансформер, 1–2 легких столика.

На собственных границах зоны, на стеллажах:

1) для чтения художественной литературы – подборка художественных текстов по возрасту, с хорошими иллюстрациями;

2) для познавательно-исследовательской деятельности – книги познавательного характера, тематические альбомы, словари, атласы, образно-символические и нормативно-знаковые материалы;

2) для игровой деятельности – настольные игры с правилами, наборы для сюжетной режиссерской игры.

Активная зона

Пространство зоны: ковер (небольшой, легко перемещающийся или убирающийся – по ситуации).

На собственных границах зоны, на стеллажах и легких столах:

1) для сюжетной игры – игрушки разных сюжетообразующих типов, в том числе напольные и тематические строительные наборы, переносные игровые макеты;

2) для продуктивной деятельности – крупные напольные конструкторы.

На границах между зонами (границы зон – подвижные):

1) между *спокойной* и *активной* зонами – крупные универсальные игровые маркеры пространства (легко перемещаемые), ширмы (до 50 см высотой), объемные напольные модули;

2) между *активной* и *рабочей* зонами – перемещаемые стеллажи с легким оборудованием для подвижных игр с правилами, объемные напольные модули;

3) между *спокойной* и *рабочей* зонами – перемещаемые стеллажи с настольными играми, материалами для познавательной-исследовательской и продуктивной деятельности.

Рациональная организация предметно-пространственной среды играет существенное значение в развитии ребенка. Социализация ребенка, включение его в культурную жизнь общества происходит не только за счет его непосредственного взаимодействия с живыми носителями культуры – взрослыми, но и за счет предметов, в которых данная культура материализована. Особенно важна рациональная организация предметно-пространственной среды в дошкольном образовательном учреждении. Именно в детском саду ребенок проводит большую часть времени. В тоже время, специфика организации дошкольного образования, заключающееся в пребывании значительной группы детей в относительно ограниченном пространстве, приводящее к дефициту жизненного пространства у каждого отдельно взятого ребенка, делает требования к проектировщику предметно-пространственной среде очень жесткими и не дающими права на ошибку. Тем не менее, ряд факторов, как станет ясно из текста ниже, создает такие условия, в которых не совершить ошибку очень трудно.

Ниже кратко будет рассмотрено три типа мебели: столы, стулья и мебель для хранения.

Мебель как организующий элемент предметно-пространственной среды

Стол и стулья

Основным документом, регламентирующим деятельность взрослых, ответственных в выборе мебели (столов и стульев) для детей являются «Санитарно-эпидемиологические требования к устройству, содержанию и организации режима работы дошкольных образовательных организаций» (Постановление Главного государственного санитарного врача Российской Федерации от 15 мая 2013 г. N 26 г. Москва, 2013).

В статье 6.1 названного документа закреплены следующие требования: «Оборудование основных помещений должно соответствовать росту и возрасту детей. Функциональные размеры приобретаемой и используемой детской мебели для сидения и столов должны соответствовать обязательным требованиям, установленным техническими регламентами или (и) национальными стандартами».

Правила сертификации детской мебели основываются на положениях и требованиях ТР ТС 025/2012, регулирующего в Таможенном Союзе (ТС) вопросы безопасности мебельной продукции. Документ приняли члены Совета ЕЭК 15.06.2012, а действует он на территории ТС с 1.06.2014.

Национальные стандарты, разработанные для реализации требований ТР ТС 025/2012 ныне (2017 г.) действуют следующие:

- ГОСТ 19301.1-2016. Мебель детская дошкольная. Функциональные размеры столов;
- ГОСТ 19301.2-2016. Мебель детская дошкольная. Функциональные размеры стульев.

Вместе с тем в ГОСТ 19301.2-2016 «Мебель детская дошкольная. Функциональные размеры стульев» приводятся

параметры стула, несравненно более расширенные в сравнении с «Санитарно-эпидемиологическими требованиями...».

В сложившейся ситуации производители и потребители мебели для дошкольных учреждений руководствуются собственными представлениями по всем возникающим вопросам: форме, цвету, материалам, качеству обработки и покрытий и т.д. и единственным ограничивающим фактором в этом вопросе является сознательность всех заинтересованных лиц (дизайнеров, производителей, сотрудников детского сада и т.п.).

Стулья

На сегодняшний день законодательную силу сохранил только СанПин. Теперь давайте попробуем разобраться, приносят ли его требования реальную пользу для детей. То есть, может ли представитель дошкольного образовательного учреждения приобрести стулья, отвечающие требованиям ГОСТа и специальных рекомендаций.

Если он решит приобрести стул, регулируемый по высоте, то он обнаружит, что у него в большинстве случаев избыточная ширина сидения (расстояние до спинки), если стул рассчитан более чем на 2 ростовые группы. Если регулировка осуществляется в пределах двух ростовых групп, этот фактор можно игнорировать, но побочные эффекты регулировки (избыточный вес, сложность конструкции, себестоимость) полностью нивелируют положительный эффект от регулировки.

Рис. 3



На рисунке 3 изображена фотография стула, при попытке сесть на который, дети в возрасте около трех лет непременно падали. Это было вызвано чрезмерной шириной сидения, и излишним выносом его передней части. Заметим, что данный стул отвечал всем требованиям СанПин.

Вес, несмотря на то что он не упоминается в ГОСТах, является важной характеристикой в свете современных взглядов на образование. Столы и стулья должны быть рассчитаны на максимальное использование их самими детьми, поэтому и вес, конструкция, и отделка должны быть для этого приспособлены, ребенок должен совершенно самостоятельно научиться пользоваться этими предметами оборудования в первую очередь. Стул ребенок должен свободно поднять, понести, стол подвинуть и т. д. Вес стула не должен превышать примерно 1/10 веса тела детей, что составляет от полутора до двух кило для детей разных возрастов.

Рис. 4



Рис. 5



Планки спинок должны быть такой ширины, чтобы дети могли их свободно охватить, толщина крышки стола также.

В конструкциях мебели должны преобладать простые формы без лишних украшений, резных частей, острых углов, выступов и пр.

Сегодня же несмотря на то, что требования полифункциональности и трансформируемости, введенные в педагогическую лексику Н.А. Коротковой, стали узаконенными понятиями ФГОС ДО, этому на практике никто не придает особого значения. Обычным для детских садов является стул, изображенный на рисунке 4.

В следующем стуле (рисунок 5) совершенно непригодным является то, что регулировка осуществляется не изменением высоты ножек, а изменением высоты сидения, образуя бортик при его опускании.

Продолжая обсуждение регулировки у детского стула, заметим, что она должна быть плавной, бесступенчатой, ведь что высота стула не определяется какими-либо формальными категориями (в нашем случае, «ростовыми группами»), а является индивидуальной. Стулья с плавной регулировкой встречаются достаточно редко в ДОО.

В аспекте регулировки высоты перспективным является вариант, при котором ножки будут съемными, и стул будет комплектоваться их набором разной высоты.

Отдельного внимания заслуживает вопрос углов сопряжения деталей, используемых в стуле. Каждому столяру известно, что осуществить соединения деталей проще под прямым углом. Но, как мы упоминали выше, у эргономичного стула прямые углы отсутствуют. Его сидение и спинка должны быть наклонены на несколько градусов. Тем не менее, значительная часть стульев, особенно изготовленных из фанеры, имеют все углы прямыми, что

Рис. 6



обуславливается особенностями материала.

В случае такой конструкции теряются все преимущества стула перед табуретом, ведь ребенку неудобно откидываться на спинку.

Среди всего многообразия стульев, наиболее отвечающим требованиям эргономики является стул на рисунке 6. Сиденье и спинка стула - цельные, с закругленными углами и эргономичными прогибами, изготовлены из фанеры толщиной 9мм. Сиденье и спинка крепятся к каркасу алюминиевыми вытяжными заклепками. Форма сидения-спинки отвечают требованиям ГОСТа. Вес его невелик, и конструкция производит впечатление достаточно прочной. Сидение стула бывает, как правило, только одного размера, что является его недостатком.

Также встречаются хорошие стулья из высококачественной пластмассы, но высокая цена делает их недоступными для массового дошкольного образования.

Стол

Функциональные требования

Назначений (функций) у стола немало. За столами дети принимают пищу и реализуют различные культурные практики, для которых необходима или желательна значительная горизонтальная плоскость. Это может быть сюжетная игра с использованием игрушек небольшого размера (режиссерская игра), получающая значительное распространение в старшем дошкольном возрасте. Также за столами обычно разворачивается игра с правилами, например, в лото, домино или в «гусек». Столы служат местом для продуктивных видов деятельности – рисования, лепки, аппликации и конструирования. Различные формы познавательно-исследовательской деятельности также нередко происходят за столами, особенно если они связаны с проведением

доступных дошкольнику естественнонаучных опытов или изучением репрезентативного материала.

Стол, за счет горизонтальной и гладкой поверхности придает устойчивость игрушкам-персонажам и деталям конструктора, и дети охотно играют и конструируют именно за столами, а для рисования, лепки и аппликации стол просто необходим.

Вместе с тем, при осуществлении двигательной активности, имеющей в группе детей динамику экстенсивного характера, стол может быть помехой. Поэтому, одним из наиболее важных требований к столу является его мобильность. Как свидетельствует ряд научных исследований психофизиологического направления, желание двигаться носит характер объективной потребности. Например, у взрослого человека, долгое время принимающему вынужденную статичную позу, возникает желание походить, размяться. У ребенка эта потребность носит более выраженный характер, и обычно принимает форму более энергичных движений, например, бега или прыжков.

Кроме организации быта и образования детей, столы, как и любые предметы, окружающие ребенка, оказывают значительное влияние на развитие у него способности воспринимать пространственные отношения, что является важнейшей составляющей сенсорного развития ребенка в целом. Также, при всей своей простоте и обыденности, стол, как предмет детского быта, является важным элементом эстетического развития детей.

Размеры стола

В определении размеров стола в групповом помещении детского сада мы исходили из того, что его основным назначением является создание условий для комфортного приема пищи, а его «рабочие» функции являются вторичными.

Диапазон полезного пространства на столе может варьировать в очень значительных пределах, и обусловлен множеством причин. Например, процесс употребления пищи пятилетними детьми, сидящими за столом размером 100×50 см вшестером, не вызывает никаких проявлений физического или психологического дискомфорта у этих детей – конфликтов, пролитой или упавшей пищи и пр., даже если они находятся в очень стесненных условиях.

В тоже время, размеры стола необходимо объективизировать. Он не должен быть ни слишком большим, ни чересчур маленьким. За маленьким столом детям неудобно есть, а большой стол занимает много полезной площади.

Столы для детских садов бывают различных форм. Сложные, криволинейные формы мы отбрасываем сразу, по причинам, указанным выше. Заслуживают рассмотрения столы квадратной, прямоугольной, трапециевидной и круглой форм.

Наиболее разумной является квадратная и прямоугольная формы. В трапециевидных столах, достаточно популярных в детских столах, можно выделить из особенных достоинств, возможности построения из них многоугольников. Круглые же столы нехороши тем, что их нельзя придвинуть друг к другу.

Далее необходимо решить, для скольких детей он будет предназначен. Традиционно, размер стола подразумевает, что за ним будет сидеть четверо или шестеро детей.

С точки зрения организации питания, очевидно, рационально по возможности увеличивать размер стола, что должно облегчить обслуживание. Приветствуются шестиместные столы, а в том случае, если столы прямоугольные четырехместные, их предлагают сдвигать попарно, чтобы за ними усаживалось восемь детей.

В ГОСТе посвященном детским столам, рекомендованный размер четырехместного стола равен 70х70 см, но для детей 2 и 3

ростовых групп рассматривается только двухместный стол размером 120×45 см.

В рамках требований ФГОС ДО (трансформируемости и полифункциональности) необходимо стремиться к мобильности стола. Ясно, что стол для шести детей будет более тяжелым, чем стол, предназначенный для четверых. Поэтому разумно будет остановиться на прямоугольном столе, за которым может сидеть четверо детей, а если их сдвинуть попарно, то восемь.

Прямоугольный стол, в отличие от квадратного, имеет еще одно несомненное достоинство – в случае наличия в группе столов различных ростовых групп (разница в высоте 60 мм), их возможно задвинуть друг под друга, развернув на 90 градусов. Это позволит в случае необходимости сэкономить немного места².

Мебель для хранения

Функциональные требования к корпусной мебели обусловлены следующим:

- антропометрическими параметрами фигуры ребенка;
- особенностями восприятия ребенка;
- количеством, габаритами и общим объемом емкостей, которые она содержит.

Наиболее характерной мебелью для хранения в групповом помещении являются ленточные стеллажи, расположенные вдоль стен, и на которых хранится основной объем материалов и оборудование для различных видов деятельности детей. Использование их содержимого происходит следующим образом:

² С технологической и экономической точки зрения нужно учитывать размер листа фанеры. Наиболее распространен размер фанеры 1525×1525 мм. Из листа такого размера можно получить четыре столешницы 800×650 мм с минимальными потерями материала.

дети, из положения стоя, берут различные объекты с полок, переносят их в удобное для них место, на ковер или на стол.

В стеллаже целесообразно выделить три зоны:

- высокая;
- средняя;
- низкая.

Высокая и низкая зона характеризуются усложненными условиями для операций с предметами, на них находящимися. Так, беря предмет с нижней полки, всем детям придется встать на колени, а с верхней полки – многим придется встать на носки. Предметы, хранящиеся на нижней и верхней полке, не очень хорошо видны, особенно, если наблюдатель находится непосредственно рядом со стеллажом. Нижняя и верхняя зоны не подходят для хранения тяжелых предметов. С верхней полки они могут упасть, и привести к травме, а при доставании их с нижней они вызывают нежелательную нагрузку на опорно-двигательную систему.

Наиболее удобны полки средней зоны. Она хорошо просматривается, и предметы, на ней хранящиеся, удобно использовать.

Стеллажи могут быть двух типов: ориентированные на максимальное наполнение, т.е. предельно высокие, и комбинированные, спроектированные таким образом, что ребенку удобно использовать горизонтальную поверхность стеллажа, как рабочую поверхность.

Верхняя полка в стеллаже должна находиться на такой высоте, чтобы ребенок мог без затруднения взять с нее интересующий предмет. Таким образом, корпусная мебель, ориентированная на максимальное наполнение, не должна быть излишне высокой, но вместе с тем и слишком низкой, что приводит к нерациональному использованию пространства. Для выбора высоты мебели для

хранения целесообразно использовать антропометрические атласы, числовые данные которых ориентированы на удовлетворении потребностей большинства детей.³ Так, согласно антропометрическим данным высота верхней полки не должна превышать числовое значение признака «Высота от пола до вытянутой руки (высота вертикального захвата)». Так, например, для группы детей, чей рост находится в интервале 100 - 115 см, высота верхней полки не может превышать 120 см. Это позволит детям без труда доставать предметы с верхней полки места хранения.

Глубина полок также должна быть объективной, этот параметр является достаточно важным. Основным требованием к ширине полок является то, что находящиеся объекты не должны заслонять друг друга, и быть визуально и физически доступны.

Длина руки за вычетом длины ступни является основополагающим при выборе общей глубины стеллажа.

Таким образом, спроектированная с учетом антропометрических данных мебель, предназначенная для хранения материалов и оборудования, используемых детьми может представлять собой стеллаж, состоящий из 4-х рядов отделений. Верхние три отделения представляют собой полки различной ширины, а нижнее отделение – выдвижной ящик, или платформу. Предпочтительность выдвижного ящика или платформы перед полкой обусловлена удобством зрительного восприятия предметов, в нем находящихся, ведь нижнее отделение ребенок всегда будет видеть сверху.

Округленные⁴ сводные данные представлены в таблице.

³ В вопросах досягаемости ориентируются на возможности ребенка группы, имеющего наименьшие возможности.

⁶ Округление используется в силу известной условности данных числовых значений, вызванной множеством неучтенных факторов. Например,

Соответствие высоты и глубины полок стеллажа росту детей

<i>Рост детей, см</i>	<i>Возраст детей, г</i>	<i>Высота стеллажа, см</i>	<i>Глубина стеллажа, см</i>
90-99 (В)	2 - 4	100	30
100-115 (Г)	3 - 6	120	40
115-130 (Д)	5 - 9	140	50

Вопрос выбора высоты полок относительно друг друга является весьма неоднозначным.

Регулировка по высоте будет очень практичной в том случае, если дети пребывают в одном групповом помещении на протяжении всего, или большей части дошкольного детства. Это вызвано не только изменением антропометрических показателей детей, являющимся причиной увеличения габаритов корпусной мебели, но и структурными изменениями в деятельности дошкольников.

В частности, игрушки, используемые детьми в сюжетной игре, и составляющие основной объем материалов, обнаруживают отчетливую тенденцию к уменьшению размеров к старшему дошкольному возрасту. Местонахождение различных сюжетообразующих материалов становится более разрозненным. Так, если для детей 3 лет целесообразно предлагать игрушки в виде комплексов игрушек персонажей и предметов оперирования, объединенных маркером игрового пространства (классический пример – куклы, «сидящие» за столиком, на котором находится чайный сервиз), то для старших дошкольников в подобных комплексах нет нужды.

значительное влияние на размеры стеллажа может оказывать прогрессирующая в сторону увеличения координация движений старших дошкольников. Несомненно, полученные данные могут уточняться.

Вместе с тем, игрушки-персонажи, предметы оперирования миниатюрных размеров, мелкий конструктор разумно хранить в коробах, и в этом случае высота полки определяется уже не размером отдельной игрушки, а размером промежуточного хранилища.

Таким образом, количество факторов, определяющих размер отдельных ячеек в корпусной мебели немало, и их сложно предусмотреть заранее. Это делает регулировку стеллажей по высоте, на наш взгляд, просто необходимой.

При этом, верхняя полка не должна быть глубокой, и ее ширина определяется единицей хранящегося на ней материала. Сверху вниз в стеллаже увеличивается как ширина, так и глубина полок. Подобный «ступенчатый» стеллаж, является наиболее вместительным, и вместе с тем удобным для ребенка местом хранения материалов.

Важным качеством места хранения материалов является его визуальная открытость. Насколько это возможно, каждый предмет (или промежуточное хранилище, объединяющее небольшие предметы) должны быть доступными потенциальному наблюдателю без дополнительных усилий.

Основным препятствием к визуальной ясности и «читаемости» содержимого полок являются дверцы, поэтому, для соблюдения данного требования, прежде всего, следует отказаться от дверок. Назначение дверцы в мебели в целом сводится, преимущественно, к защитной и эстетической функции. Дверца защищает предметы, хранящиеся в шкафу или буфете от пыли, выгорания и любопытных глаз. Также, эстетически, вид дверцы может быть более привлекателен, чем разрозненное, эклектичное множество предметов, хранящихся на полках.

Данные причины малоактуальны для условий группового помещения детского сада. Единственная причина, оправдывающая

существование дверец в корпусной мебели – это хранение материалов, не предназначенных для детей. В этом случае дверца предотвратит лишнее внимание со стороны детей к предметам, для них не предназначенных. В таком случае, целесообразно иметь в групповом помещении иметь мебель, верхняя часть которой закрыта дверцами, и в которой хранятся материалы воспитателя, а нижняя часть используется детьми.

В том случае, если по каким-либо причинам, дверцы необходимы, их следует сделать раздвижными. Ими значительно сложнее прищемить палец, чем дверцами откидного типа.

Трансформируемость мебели для хранения

Функционирование пространства группового помещения подчинено определенным временным циклам, основными среди которых являются суточный и годичный. Возможность трансформируемости пространства в суточном цикле обусловлена в большей степени подвижными элементами мебели – столами и стульями. В случае годичных изменений к ним добавляется и мебель для хранения. Анатомические и психофизиологические возможности детей (рост, ловкость, восприятие и многое другое) меняются скачкообразно (а не плавно, незаметно, как в течение суток). Меняется и деятельность детей, а вслед за ней и ее предметное оснащение.

В данном контексте существенным являются идеи архитекторов-планировщиков, работающих с еще более сложным субстратом – городом. Так, К. Линч отмечает, что «приспособляемость окружения – другая возможность оставить будущее открытым. Часто предшествующее развитие становится препятствием к достижению состояния, которое мы желаем иметь позже. Действительно, прежняя организация пространства, как правило, оказывается подверженной изменениям в будущем,

однако слишком жесткая предварительная организация делает позднейшие изменения очень дорогостоящими или искажает их нежелательным образом» (Линч, 1982).

В качестве одного из способов решения этой проблемы К. Линч предлагает стратегию «растущих форм», пространство для развития которых реализуется посредством наращиваемых или модульных структур.

История проектирования знает множество примеров модульной мебели. Пионером этого направления являлся, Ле Корбюзье. Основой обстановки, по его мнению, должны были стать «casiers standart» («универсальные единицы»), используемые преимущественно как емкости для хранения, образующие стеллажи, перегородки (рисунок 7). Они были показаны впервые в 1925 году на выставке декоративного искусства в Париже.

Идея Ле Корбюзье послужила основой многих проектировочных решений в конструировании мебели, особенно,

Рис. 7. Схема "стандартных единиц"

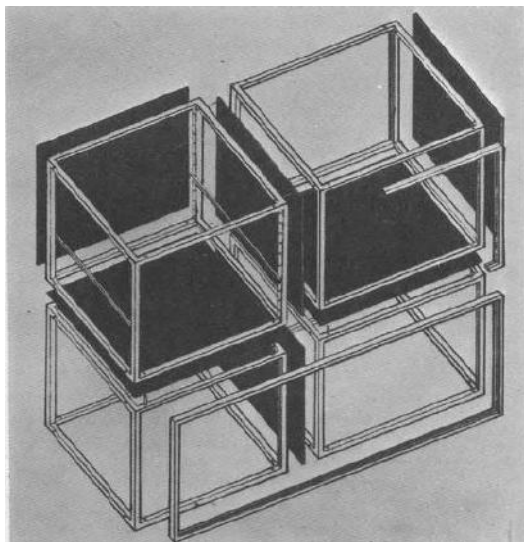

При условии использования для их изготовления доступного материала – дерева, достигается высокая экологичность создаваемых изделий, что весьма важно для детской среды.

С другой стороны, проекты предусматривают максимальную вариабельность и многообразие возможностей сборки различных конструкций из предлагаемых исходных элементов, широкий спектр выполняемых ими функций и простоту монтажа. Это обеспечивает их применение в самых различных ситуациях и игровых, и учебно-игровых процессов.

Соединяя модули и их модификации с дополнительными элементами, можно получить все необходимые виды оборудования: учебно-игровые и мебельные объекты, которые обеспечивают потребности детей всех ростовых групп в дошкольных и школьных учреждениях, а также в быту.

С помощью мебельно-игрового конструктора можно сформировать: столы различных типов; кровати детские (одинарные, двухуровневые, сдвоенные двухуровневые и т. д.); мебельные стенки, шкафы, полки и тумбочки; мебельно-игровые пирамиды; компьютерные места; столы-мольберты и др.

Может показаться, что, если следовать общим рекомендациям, групповое помещение станет довольно унылым местом. Вертикальные и горизонтальные линии и плоскости, окрашенные в светлые тона ...

Как писал Ю. М. Лотман, «когда мы видим жилую комнату, обставленную в точном соответствии с некоторым «стильным образцом», мы находимся в положении человека, которому вместо интересующего его сообщения подсунули грамматику» (Лотман Ю.М., 1993). Разумеется, так быть не должно. Для этого, в предметной среде в целом должны присутствовать отдельные

предметы, в том числе и предметы мебели, могущие вызвать у ребенка определенные эстетические переживания именно своей отличностью от всего окружающего. Причина их отличия от окружения может быть самой различной, например, стилистической или хронологической, т.е. они могут быть из другого стиля или культуры, или из другого времени. Важно лишь только то, чтобы интерьер оставался единым, непротиворечивым целым.

Предметная среда для игровой деятельности

Общие основания подбора игрового материала

Игра как культурная форма деятельности ребенка передается ему двумя путями – через живые образцы деятельности (взрослого, старших детей) и через специфические предметы, в которых эти образцы как бы «свернуты», то есть через игровой материал. Игра ребенка дошкольного возраста представлена в двух видах: сюжетная игра и игра с правилами. На каждом этапе развития ребенка эти виды игры имеют свои особенности.

Сюжетная игра связана с условным действием в воображаемой ситуации. По характеру включенности в нее, могут быть выделены разновидности сюжетной игры или ее культурные формы. Это собственно ролевая игра (ребенок непосредственно принимает на себя игровую роль, вокруг которой строится воображаемая ситуация), режиссерская игра (воображаемая ситуация разворачивается через действия игрушечных персонажей, которые служат как бы посредниками между ребенком и игровыми ролями), игра-фантазирование (воображаемая ситуация разворачивается преимущественно в речи и представлении, сюжетные события происходят с кем-то, т.е. ребенок не отождествляет себя с какой-то конкретной ролью).

В дошкольном детстве в возрасте 3 - 5 лет происходит постепенный переход от овладения предметным (условным) замещающим действием к ролевому действию – в форме собственно ролевой игры, а в (5 - 7 лет – к сюжетосложению в форме режиссерской игры или игры-фантазирования).

Игра с правилами также имеет свои определяемые по кругу задействованных в ней способностей культурные формы: игра на физическую компетенцию (подвижная, на ловкость), игра на умственную компетенцию (внимание, память, комбинаторику),

игра на удачу (шансовая), предъявляющая минимальные требования к способностям играющих.

Игра с правилами во всей ее структурной полноте (обязательные для всех формализованные правила, ориентация на выигрыш с состязательными отношениями) складывается у дошкольника постепенно. Ребенок прежде всего осваивает действия по правилу (в 3-4 года), затем – представление о выигрыше в рамках готовых правил (в 4 - 5,5 лет), и в дальнейшем приобретает способность видоизменять правила по договору с партнерами (в 5,5 - 7 лет). Прохождению этих последовательных этапов способствуют своевременно включающиеся взрослым в детский арсенал культурные формы: сначала простые подвижные игры и результативные игры на ловкость, затем – игры на удачу (способствующие ориентации на выигрыш), и наконец, игры на умственную компетенцию.

Все эти изменения игры на протяжении дошкольного детства включены в общую тенденцию психического развития ребенка: он постепенно освобождается от ситуационной связанности внешней обстановкой, его действия начинают все в большей мере зависеть от замысла (внутренней цели), который заставляет ребенка активно преобразовывать предметно-игровую среду «под замысел». В отношении игровой деятельности эта общая тенденция проявляется в том, что ребенок становится все менее зависим от игрушек и игрового материала, специально созданного для обслуживания игры: к концу дошкольного возраста, в принципе, любая вещь (вещи) может получить игровое значение - быть встроена в сюжетную игру или стать поводом для возникновения игры с правилами.

Исходя из этих общих представлений об игровой деятельности в дошкольном возрасте, можно обозначить типы игрового материала для сюжетной игры и игры с правилами.

Типы игрового материала для сюжетной игры

Типизируя материал для сюжетной игры, прежде всего надо ориентироваться на его сюжетообразующие функции, то есть на то, как он обеспечивает сюжет – воображаемую ситуацию.

Принято выделять следующие компоненты воображаемой ситуации: 1) персонажи (роли), 2) действия персонажей, 3) пространство (место) действия. Воображаемая ситуация в детской игре в той или иной степени поддерживается предметными опорами. При этом игрушки (игровой материал) могут выполнять функцию актуализации и обслуживания, поддержки каждого из компонентов воображаемой ситуации (сюжета). Так, персонажам (ролям) соответствуют предметы, изображающие этих персонажей или специфические ролевые атрибуты этих персонажей; игровым действиям – предметы, непосредственно поддерживающие это действие; месту или пространству действия персонажа – предметы, обозначающие это пространство.

Итак, в соответствии с сюжетообразующими функциями выделяются три типа игрового материала (игрушек). В дальнейшем они будут называться: игрушки-«персонажи», игрушки-«предметы оперирования», игрушки-«маркеры (знаки) пространства». Каждый из этих типов игрушек (игрового материала) отчасти, или все они вместе определяют смысл воображаемой ситуации.

«Предметы оперирования» – это игрушки, имитирующие реальные предметы, – орудия, инструменты, средства человеческой деятельности, позволяющие воссоздавать смысл настоящего действия (например, игрушечные чашка, утюг, молоток, руль и т.п.).

«Игрушки-персонажи» – это разного рода куклы, фигурки людей и животных. Сюда же по функциям в игре относится игровой материал, представляющий ролевые атрибуты,

специфичные для какого-либо персонажа (роли), например, белая шапочка врача, каска пожарника, красочный ремень ковбоя и т.п.

«Маркеры (знаки) игрового пространства» – это игрушки (игровой материал), указывающие на место действия, обстановку, в которой оно происходит (например, игрушечная кухонная плита, дом-теремок, остов ракеты, рама, изображающая нос корабля или переднюю стенку автобуса и т.п.).

В возрастном аспекте отмечается общая тенденция: от полноты предметных опор для всех компонентов воображаемой ситуации к частичным опорам (предметной поддержке той или иной составляющей воображаемой ситуации). Младшие дошкольники (3-4 года) для развертывания сюжетной игры нуждаются во всей совокупности сюжетообразующих игрушек, задающей «полную» воображаемую ситуацию, причем наиболее значимы для этого возраста игрушки – предметы оперирования. Детям 4-5 лет для развертывания игры уже достаточно стимулирующего и поддерживающего влияния игрушек любых двух функциональных типов (например, игрушка-персонаж и маркер пространства, или предмет оперирования и ролевой атрибут и т.п.), в любых парных сочетаниях. Для детей старшего дошкольного возраста (5 - 7 лет) каждый из типов игрушек в отдельности как бы «намекает» на целостную воображаемую ситуацию и может выполнять функцию запуска и поддержки игры.

Чтобы правильно подбирать игровой материал с учетом специфики детской сюжетной игры, необходимо рассмотреть его не только со стороны сюжетообразующих функций, но и со стороны меры условности игрушки (игрового материала). Игрушка каждого сюжетообразующего типа может обладать разной мерой условности.

В достаточно емком понятии меры условности игрушки скрыты три параметра. *Первый параметр*, определяющий меру

условности игрушки, – ее внешний облик. В одних случаях это копия реального предмета, сохраняющая все его черты в их реальных соотношениях, вплоть до деталей (например, игрушечный автомобиль – модель, в крайнем выражении – действующая модель). Этот тип игрушки можно называть реалистической или игрушкой-копией.

В других случаях игрушка может быть достаточно обобщенным отображением реального предмета, подчеркивающим, характеризующим смысл, назначение этого предмета (или категории предметов) для человека. Например, деревянный игрушечный грузовик может не быть точной копией настоящего грузовика, но отображать его типичные черты: наличие кузова, кабины, колес. Такого рода игрушки, как бы «выпячивающие» самые существенные, типичные черты реального предмета, а остальные черты, передающие в обобщенной, недетализированной форме, принято называть прототипическими игрушками.

Обобщение типичных черт целой категории реальных предметов в игрушке может достигать крайней степени, и тогда речь идет об условной игрушке. Примером условной игрушки в «автомобильном» ряду может служить скамеечка на колесах со съемным рулем, которая, в силу значительной неопределенности внешнего облика, но при сохранении ряда функциональных свойств, может быть использована для замещения очень широкого класса реальных предметов (любого транспортного средства – машины, автобуса, трактора, кареты и пр.). Со стороны этого параметра можно выстроить непрерывный ряд, начиная с минимально условных – реалистических игрушек (копий), к прототипическим игрушкам и далее к условным, на противоположном полюсе.

Второй параметр, определяющий меру условности игрушки, – ее размер. Игрушки могут быть крупными, соразмерными ребенку, приближающимися к размерам реальных предметов (например, игрушечный пластмассовый молоток, утюг и пр.). Это полюс наименее условных игрушек. Игрушки могут быть мелкими, располагающими к режиссерской игре (например, мелкие фигурки людей и животных, гаражи, железные дороги, наборы самолетов, автомобилей и пр.). Это полюс наиболее условных игрушек. Ряд между этими полюсами заполняется игрушками среднего размера.

Третий параметр, который также касается меры условности игрушки, связан со степенью ее готовности. Так, принято выделять готовые игрушки и сборные.⁵ Готовую сюжетную игрушку можно отнести к полюсу минимальной условности, сборную (которая в своих частях не представляет собой отображения реального предмета) – к полюсу максимальной условности (только после ряда неигровых действий по сборке такая игрушка становится собственно сюжетной игрушкой, например, сборная модель самолета, сборная железная дорога и пр.). В последнее десятилетие появился большой промежуточный класс игрушек по этому параметру – так называемые трансформеры, которые представляют собой изначально готовую сюжетную игрушку, но через ряд последовательных преобразований (трансформаций) она, не теряя своей целостности, может быть преобразована в совершенно иной по смыслу предмет.

Меру условности игрушки по всем трем параметрам можно представить в виде следующей матрицы:

⁵ Параметры размера и степени готовности игрушки как существенные для определения возрастной адресованности были предложены в работе С.Л. Новоселовой и др. “Педагогические требования и возрастная адресованность игрушек”. М., 1987.

<i>Мера условности: параметры</i>	<i>Минимум условности</i>	<i>Промежуточные формы</i>	<i>Максимум условности</i>
Внешний облик	Реалистическая игрушка (копия)	Прототипическая игрушка	Условная игрушка
Размер	Крупная	Средняя	Мелкая
Готовность	Готовая к использованию	Трансформер	Сборная

Известно, что с возрастом игровое действие обобщается и свертывается, переходя в речевой или внутренний план (Д.Б. Эльконин). Казалось бы, мера условности игрушки должна соответствовать этой общей возрастной тенденции: чем старше ребенок, тем условнее должна быть сюжетная игрушка. Однако исследования показывают, что это не совсем так.

Для того чтобы поддерживать и развивать игру детей 3 лет, необходимы прототипические игрушки, крупные и средних размеров, готовые к употреблению. Реалистические игрушки-копии так же, как мелкие и сборные игрушки приводят к простым манипуляциям маленького ребенка с ними как с физическими объектами, не способствуя возникновению смыслового игрового контекста (воображаемой ситуации). Как видно, мера условности игрушек, подходящих для детей 3 лет, неоднозначна относительно выделенных параметров. Если по параметру облика прототипическая игрушка располагается между минимальным и максимальным полюсами условности (т.е. надо, чтобы игрушка выявляла для ребенка неразмытый деталями общий смысл отображаемого предмета), то по параметрам размера и готовности игрушка для этого возраста ближе к полюсу минимальной условности.

В рамках возрастного диапазона 3 - 7 лет трудно выделить резкие, отчетливые границы целесообразных изменений меры условности игрушки по отношению к используемым параметрам. Можно говорить лишь об общих тенденциях.

К таким общим тенденциям при переходе от младшего дошкольного возраста к старшему можно отнести, во-первых, постепенный переход от крупных сюжетных игрушек к мелким, во-вторых, увеличение доли сборных игрушек к старшему дошкольному возрасту.

Что касается облика игрушек, то здесь к старшему дошкольному возрасту тенденция двояка: это одновременное движение к минимальному и максимальному полюсам условности. Наибольшую ценность для игры приобретают реалистические и крайне условные игрушки. Первые отражают детскую тягу к «настоящей» вещи, вторые стимулируют творческую игру (способствуют разнообразию игровых тем и активизации фантазии детей). Прототипические игрушки в целом теряют привлекательность для детей.

Однако, по отношению к каждому сюжетообразующему типу игрушек в этих общих тенденциях есть нюансы, которые будут рассмотрены в следующих параграфах.

Для всех возрастных групп, кроме игрушек того или иного типа, необходим материал, который в строгом смысле слова не может быть назван игровым материалом (он не предназначен для сюжетной игры напрямую), но который обслуживает игру. Традиционно он обозначается как полифункциональный материал (любые предметы, не имеющие специфического назначения, но могущие выступать как заместители). Это различные детали крупных напольных строительных наборов, всевозможные объемные предметы (коробки, диванные подушки, специально изготовленные набивные модули), палочки, веревочки и т.п. Чем

старше дети, тем больше они нуждаются в полифункциональном материале, обслуживающем их разнообразные игровые замыслы.

Типы игрового материала для игры с правилами

Как и для сюжетной игры, материал для игры с правилами должен быть типизирован и подобран с учетом культурных форм игры с правилами.

Типы игрового материала:

1) материал для игр на физическую компетенцию (подвижных, на ловкость),

2) материал для игр на удачу (шансовых),

3) материал для игр на умственную компетенцию.

Для игр на физическую компетенцию это материалы (предметы, наборы предметов), поддерживающие результативное действие по правилу. Примером таких материалов могут служить мячи, мешочки для бросания, наборы кеглей, кольцебросы и т.п.

Для игр на удачу (шансовых) существуют специально созданные материалы – настольные игры типа «гусек» и «лото» с самым разнообразным тематическим содержанием.

Предметной опорой игр с правилами на умственную компетенцию также служат настольные игры: детское домино (с картинками), а также шашки, шахматы, нарды и т.п., не отличающиеся от «взрослых» игр.

Следует иметь в виду, что существует множество традиционных игр с правилами для дошкольников, которые не имеют предметной опоры и регулируются только словесным договором. Это могут быть подвижные игры (например, «салки»), а также большой класс игр на умственную компетенцию, так называемые словесные игры – на упражнение внимания, памяти, комбинаторику (например, игра «Да и нет не говорите», «Нагружаем паролод» и т.п.).

Возрастная динамика заключается в постепенном освоении игры с правилами во всей ее структурной полноте через последовательное введение в арсенал детей ее культурных форм: простых подвижных игр с предметом и результативным действием (3-4 года), игр на удачу (4 - 5,5 лет) и игр на умственную компетенцию (5 - 7 лет).⁶ Соответственно, игровой материал для возрастных групп должен подбираться с учетом поэтапного добавления игрового материала для нового типа игры и усложнения игрового материала для уже освоенного типа.

Вторая младшая группа

Материалы для сюжетной игры



С трех лет дети становятся более требовательными к «похожести» игрушек на реальные вещи.

Игрушки-предметы оперирования начинают обрастать большим числом деталей (увеличивается так же их тематическое

⁶ Подробнее об этом см.: Н.Я. Михайленко, Н.А. Короткова. Игра с правилами в дошкольном возрасте. М.: Онега, 1994.

разнообразие), т.е. по параметру внешнего облика игрушки осуществляется движение в сторону ее большей реалистичности. Вместе с тем, в соответствии с усложнением игры ребенка, условность игрушек по параметрам размера и готовности, напротив, должна усиливаться (это могут быть уже игрушки меньших размеров, соразмерные не самому ребенку, а небольшой кукле, по отношению к которой осуществляется орудийное действие – ее кормят, катают в машине и т.п.).

Игрушки-маркеры условного пространства для детей этого возраста также должны быть прототипическими, крупными и готовыми к использованию. В основном, это предметы, имитирующие бытовую обстановку: крупная игрушечная мебель, соразмерная самому ребенку и большим куклам (кровать, стол, стулья), кухонный шкафчик, кухонная плита и т.п. Это могут быть

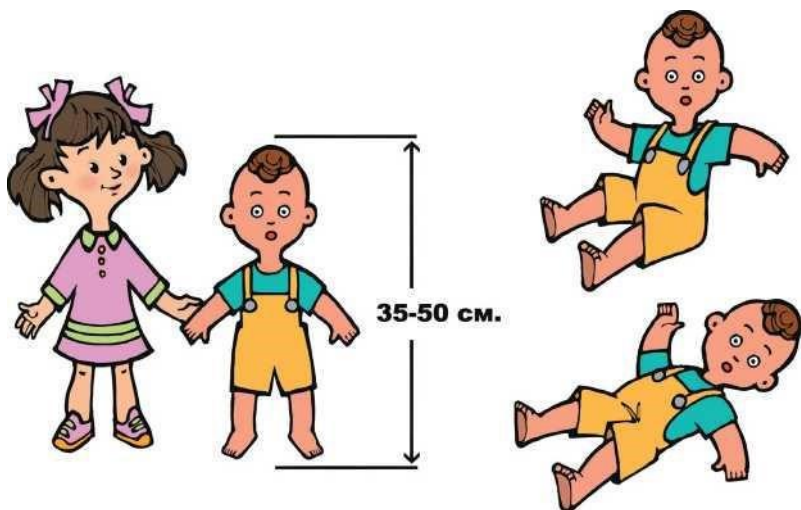

также имитаторы жилища (ширма-домик, теремок), крупные предметы, моделирующие пространство транспортного средства («остов» автомобиля, автобуса с рулем и узнаваемым «фасадом»), в которые дети могут заходить и размещаться внутри. Их состав

может быть обогащен прототипической ширмой-«прилавком» (имеющей многофункциональное значение – магазина, аптеки и пр., в зависимости от расширяющихся детских игровых интересов). Наряду с прототипическим маркером многофункционального «транспортного средства» – ширмой-автомобилем, или вместо него, может использоваться скамеечка со съемным рулем на одном конце (на ней помещаются «водитель» и пара пассажиров).



Игрушки-персонажи (куклы и антропоморфные мягкие животные) для детей 3-4 лет приобретают больше реалистических черт и уменьшаются в размерах (до среднего). Также для этого возраста полезны прототипические по облику игрушки-персонажи из известных народных и авторских сказок, мультфильмов, детских телепередач (среднего размера – до 10 - 15 см.), с которыми ребенок может разыгрывать соответствующие сюжетные события. Для такой игры необходим набор персонажей (по крайней мере, два персонажа) из одного смыслового контекста (например, Филя, Хрюша и Каркуша из телепередачи «Спокойной ночи, малыши»;

Красная шапочка и Серый волк; крокодил Гена и Чебурашка и т.п.). Полезны будут эти персонажи как в виде обычных кукол, так и в виде наручных кукол би-ба-бо, плоскостных фигур на подставках (все – среднего размера).



Полифункциональные материалы, которыми замещаются недостающие прототипические игрушки, необходимы для обеспечения игры взрослого с детьми и их самостоятельной игры. Для детей данного возраста круг полифункциональных материалов невелик. Это небольшое количество надувных и набивных модулей, которые маленький ребенок может свободно перемещать (валики, кубы, параллелепеды). Они используются для огораживания «домика», «автобуса» и пр., как сидения в них, для устройства кроватей для кукол и т.п. Кроме того, целесообразно иметь емкость с разрозненными пластмассовыми и деревянными кубиками, брусками, шарами разных цветов и размеров. В качестве заместителей можно также использовать элементы конструкторов, строительных наборов, дидактических материалов, которые имеются в группе для продуктивной и исследовательской деятельности детей. Все большее значение приобретают крупные строительные наборы, элементы которых используются как маркеры игрового пространства (для обозначения домов для кукол, зверей, для гаражей, зоопарков и пр., в связи с расширяющейся тематикой детской игры).

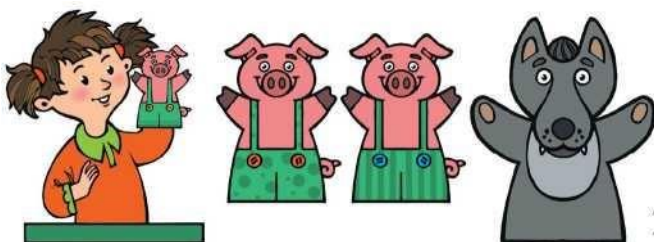

Сюжетообразующие наборы материала и его размещение

Для игры детей 3 лет, почти всецело зависящих от внешней обстановки, необходимы наборы (комплексы) игрового материала, в которых представлены все типы сюжетобразующих игрушек (персонажи, предметы оперирования, маркеры пространства).

В пространстве группового помещения достаточно иметь 3-4 таких целостных комплекса (традиционно в дошкольной педагогике их называют тематическими зонами). Это комплексы материалов (и часть пространства) для развертывания бытовой



тематики: 1) шкафчик с посудой, кухонная плита и несколько кукол на стульчиках вокруг стола; 2) пара кукольных кроватей, шкафчик с «постельными принадлежностями», диванчик, на котором могут сидеть и куклы, и дети. Еще один тематический комплекс: домик-теремок – ширма, со скамеечкой или модулями внутри, где могут «жить» мягкие игрушки-звери, прятаться и устраивать свой «дом» дети; здесь же может разворачиваться игра взрослого с детьми по мотивам простых сказок. И наконец, тематический комплекс для разнообразных «поездок»: автобус-каркас с модулями-сидениями внутри и рулем на фасадной секции.

Остальные игровые материалы размещаются в низких стеллажах, передвижных ящиках на колесиках, пластмассовых емкостях,двигающихся в нижние открытые полки шкафов и т.п. Все материалы, находящиеся в поле зрения, должны быть доступны детям. группе, но сюжетообразующие наборы становятся более мобильными. Воспитатель предлагает детям перемещать маркеры игрового пространства (чтобы не мешать другим играющим), соединять их по смыслу сюжета, т.е. постепенно направляет детей на частичную реорганизацию обстановки.

Материалы для игры с правилами

В возрасте 3 лет ребенок овладевает элементарным действием по правилу (осуществлять одинаковые действия одновременно или поочередно с другими участниками игры). Это только предтеча игры с правилами. Материальной опорой таких действий служат разнообразные мячи, шары, воротца и желоба для прокатывания шаров, симметричные тележки, машины, звери на колесиках (от одного ребенка к другому и обратно). Добавляется более разнообразный материал для игры с правилами на физическую компетенцию – ловкость, требующей поочередных действий играющих. Это настольные наборы типа «Поймай рыбку» и т.п.

Примерный набор игровых материалов для второй младшей группы

Материалы для сюжетной игры

Игрушки - персонажи и ролевые атрибуты

<i>Наименование</i>	<i>Кол-во на группу</i>
Куклы крупные (35-50 см.)	3
Куклы средние (20-30 см.)	5
Мягкие антропоморфные животные, крупные	3
Мягкие антропоморфные животные, средние	5
Звери и птицы объемные и плоскостные на подставках (мягкие, ПВХ, деревянные, 10-15 см.)	10-12
Набор наручных кукол би-ба-бо: семья	1
Набор наручных кукол би-ба-бо: сказочные персонажи	2-3 разные
Набор плоскостных фигурок (среднего размера) на подставках: сказочные персонажи	2-3 разные
Набор солдатиков (среднего размера)	2-3 разные
Фигурки-человечки (объемные, 10-15 см.)	8 - 10
Белая шапочка	2-3
Плащ-накидка	3-4
Фуражка/бескозырка	3
Каска	2
Набор масок сказочных животных	2-3





Игрушки - предметы оперирования

Набор чайной посуды (крупной и средней)	2-3
Набор кухонной посуды (крупной и средней)	2-3
Миски (тазики)	3
Ведерки	5
Молоток (пластмассовый)	2-3
Набор овощей и фруктов (объемные - муляжи)	1-2 разные
Комплект кукольных постельных принадлежностей	3
Утюг	2
Гладильная доска	1
Грузовик (крупный, деревянный или пластмассовый)	3
Тележка-ящик (крупная)	1
Автомобили с открытым верхом, крупные	2
Автомобили с открытым верхом, средних размеров	3-4
Пожарная машина, средних размеров	1
Машина «скорой помощи», средних размеров	1
Паровоз и вагончики с открытым верхом, средних размеров	1
Лодка, средних размеров	2
Самолет, средних размеров	2

Кукольные коляски (складные)	2-3
Конь или другие животные на колесах/качалка	1
Конь на палочке	3
Набор медицинских принадлежностей (фонендоскоп, градусник, шпатель)	2
Полосатый жезл	1
Бинокль (подзорная труба)	1-2
Телефон	2-3
Руль	2-3
Весы	1
Сумки, корзинки, рюкзачки	5



Игрушки - маркеры игрового пространства

Кукольный стол (крупный)	1
Кукольный стул (крупный)	3-4
Кукольная кровать	2
Кукольный диванчик	1
Шкафчик для кукольного белья	1
Кухонная плита/шкафчик (соразмерная ребенку)	1
Ширма-остов домика	1
Ширма-остов автобуса (вагончика) с рулем	1
Ширма-прилавок	1
Набор мебели для кукол среднего размера	1
Бензocolонка (крупная)	1

Полифункциональные материалы

Объемные модули (набивные и надувные: кубы, валики, параллелепеды)	3-4
Крупный строительный набор	1
Ящик с мелкими предметами-заместителями	1
Куски ткани (полотняной, разного цвета, 1x1 м.)	3-4





Материалы для игры с правилами

Для игр на ловкость

<i>Наименование</i>	<i>Количество на группу</i>
Шар и воротца (набор)	2
Желоб для прокатывания шаров и тележек	1
Мячи (разного размера)	8
Кегли (набор)	2
Настольные игры:	
«Поймай рыбку»	1-2
«Прокати шарик через воротца»	1
«Загони шарик в лунку»	1

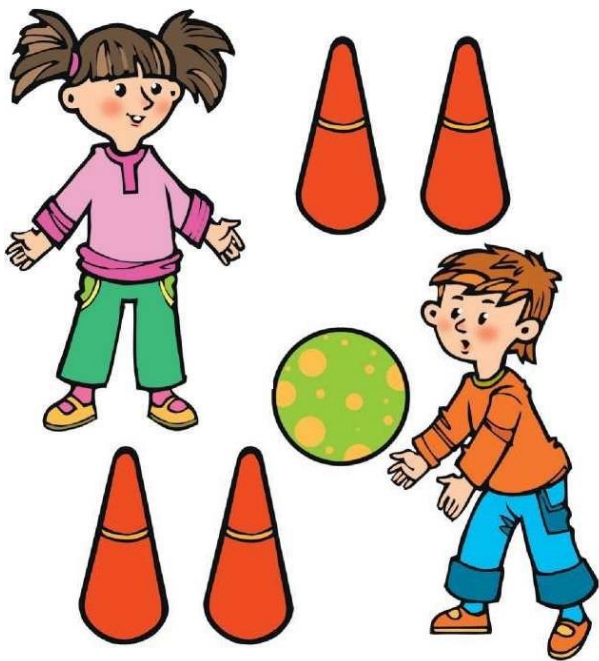

Средняя группа

Материалы для сюжетной игры

Характерным для сюжетной игры детей 4-5 лет является овладение гибким ролевым поведением и переход к самостоятельной организации игровой обстановки «под замысел».

Игрушки-предметы оперирования становятся, с одной стороны, все более реалистическими, детализированными, более разнообразными по тематической направленности. С другой стороны, усиливается условность игрушек по параметрам размера и готовности: они соразмерны средним и мелким игрушкам-персонажам, по отношению к которым осуществляются игровые действия. Увеличивается доля игрушек-трансформеров (самолет-автомобиль, робот-ракета), сборно-разборных игрушек.

Игрушки-маркеры условного пространства с 4-х лет становятся особенно ценными для детской игры. Они претерпевают изменения в двух направлениях. *Первое* – изменение в сторону большей реалистичности и уменьшения в размерах. Это средней величины кукольные дома и мебель для них, различного рода строения – гаражи, фермы, соразмерные кукольным персонажам, а также строительные наборы специального назначения – для возведения замка, крепости, сборных домиков и пр. *Второе* направление – изменение крупных прототипических маркеров в сторону предметов, все более прототипических и, в конечном итоге, условных, не имеющих определенной тематической нагрузки, которые могут обозначать все, что задумано самими детьми в игру. Это, например, скамеечка с рулем-штурвалом на конце, на которой могут уместиться и «водитель», и «пассажир», универсальная складная рама, обозначающая по прихоти детей контур корабля или самолета, и т.п.

Игрушки-персонажи также приобретают все больше реалистических черт и уменьшаются в размерах. Для детей 4-5 лет нужны средних размеров антропоморфные животные, куклы (в разнообразной одежде мальчиков и девочек), кукольные семьи, наборы наручных и плоскостных фигурок-персонажей (сказочных, из мультфильмов). Необходимы также фигурки зверей и птиц, отдельные и в наборах, средней величины и мелкие.

Поли функциональные материалы представлены крупными объемными набивными модулями (их количество увеличивается, а форма становится разнообразнее, по сравнению с младшими группами), крупным строительным материалом (напольным). Большое значение в качестве полифункционального материала получают крупные (напольные) кнопочные конструкторы, среднего размера деревянные строительные наборы, кнопочные строительные наборы типа «Дупло».

Сюжетообразующие наборы материала и его размещение

В средней группе предметно-игровая среда должна быть существенным образом (если не сказать – радикально) изменена, по сравнению с младшими группами. Постоянные сюжетообразующие наборы (тематические зоны) уступают место более гибким сочетаниям сюжетообразующих игрушек. Дети уже частично сами организуют среду под замысел.

Тематические «зоны» редуцируются до ключевого маркера условного пространства, а «начинка» этого пространства (подходящие предметы оперирования, игрушки-персонажи) располагаются в стеллажах, полках, в непосредственной близости.

Так, довольно подробно обставленная в младших группах «кухня» для крупных кукол, в этой возрастной группе уже должна быть представлена мобильной плитой/шкафчиком на колесах;

кукольная «спальня» и «столовая» – одной кукольной кроватью, столиком и диванчиком, которые легко перемещаются; все остальное может быть достроено детьми из крупных полифункциональных материалов. Универсальная «водительская» зона также становится мобильной и представлена штурвалом или рулем на подставке, который легко переносится с места на место, или скамеечкой на колесах со съемным рулем. Пара низких (30 - 50 см) пятичастных ширм (рам) обеспечивает «огороживание» любого условного игрового пространства (дома, корабля и пр.). Трехчастная ширма с раздвигающейся шторкой служит подвижным и универсальным заместителем «магазина», «кукольного театра» и т.п.

Материалы для игры с правилами

Дети 4-5 лет овладевают игрой с правилами во всей ее структурной полноте (ориентация на выигрыш, состязательные



отношения). Это происходит прежде всего в играх «на удачу». Поэтому к предметному материалу, поддерживающему простые игры на ловкость, присоединяется материал, обеспечивающий детские аналоги игр «на удачу». К нему относятся разнообразные варианты игр «гусек» и «лото» (тематика наборов «лото» дана в разделе «Материалы и оборудование для познавательно-исследовательской деятельности»).

Примерный набор игровых материалов для средней группы

Материалы для сюжетной игры

Игрушки - персонажи и ролевые атрибуты

Наименование	Количество на группу
Куклы крупные	2
Куклы средние	5-6
Мягкие антропоморфные животные, крупные	2
Мягкие антропоморфные животные, средние	5
Звери и птицы объемные и плоскостные на подставках (из разного материала, мелкие, 7-10 см.)	10-15 разные
Набор наручных кукол би-ба-бо: семья	1
Набор наручных кукол би-ба-бо: сказочные персонажи	3-4 разные
Фигурки-человечки, объемные, мелкие (7-10 см.)	10 разные
Фигурки сказочных персонажей, плоскостные на подставках (мелкие)	10 разные
Набор солдатиков (средние и мелкие, 7-15 см.)	3-4
Тематический набор сказочных персонажей (объемные, средние и мелкие, 7-15 см.)	3 разные
Набор фигурок: семья (7-15 см.)	2
Белая шапочка	2
Плащ-накидка	3 - 5

Фуражка/бескозырка	3
Каска	2
Набор масок (животные; сказочные персонажи)	4-5 разные

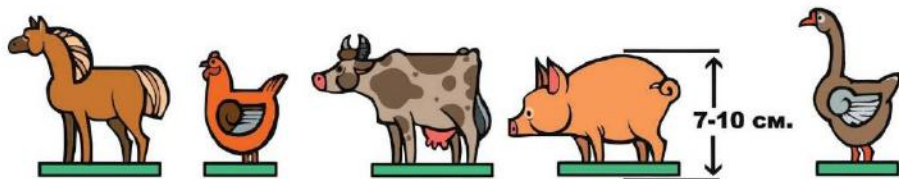
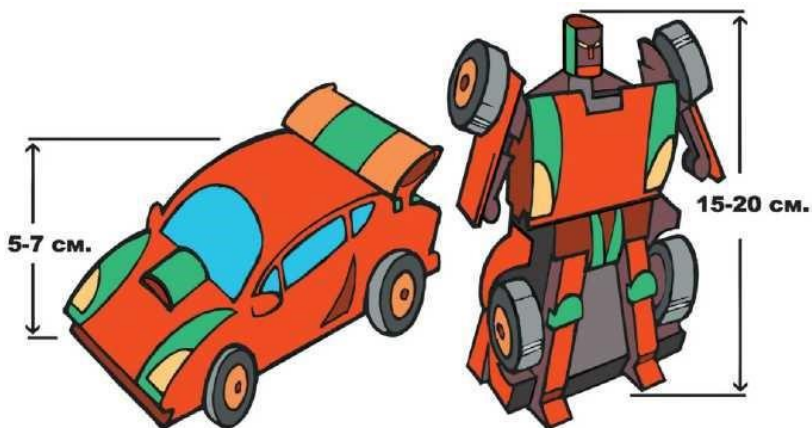





Игрушки - предметы оперирования

Набор чайной посуды, крупный	1
Набор чайной посуды, средний	2
Набор кухонной посуды	2
Молоток	1-2
Комплект кукольных постельных принадлежностей	2
Грузовик, крупный	1-2
Тележка-ящик, крупная	1
Автомобили, автобусы с открытым верхом, съёмными крышами, средних размеров	3 - 5
Пожарная машина, средних размеров	1
Машина «скорой помощи», средних размеров	1
Подъёмный кран, крупный	1

Набор: железная дорога (средних размеров)	1
---	---

Кораблики, лодки, самолеты, средних размеров	3-4
Ракета-робот (трансформер), средних размеров	1
Автомобили мелкие	10
Кукольная коляска, средних размеров (складная)	2
Набор медицинских принадлежностей	2
Полосатый жезл	1
Весы	1
Часы	1-2
Телефон	2-3
Подзорная труба, бинокль	2

Игрушки - маркеры игрового пространства

Кукольный стол, крупный	1
Кукольная кровать или диванчик (крупный)	1
Кухонная плита/шкафчик (на колесах, крупная)	1

Набор мебели для кукол среднего размера	1-2
Скамеечка на колесах со съемным рулем	1
Руль на подставке	1
Штурвал на подставке	1
Универсальная складная рама/ширма - пятистворчатая (30 - 50 см. высотой)	1
Трехстворчатая ширма/театр (70 см.)	1
Кукольный дом (для кукол среднего размера)	1
Бензозаправочная станция - гараж (для мелких автомобилей)	1
Макет «скотный двор» (для фигурок животных средней величины)	1
Ландшафтный макет	1
Светофор	1
Тематические строительные наборы:	
город	1
замок (крепость)	1
ферма (зоопарк)	1



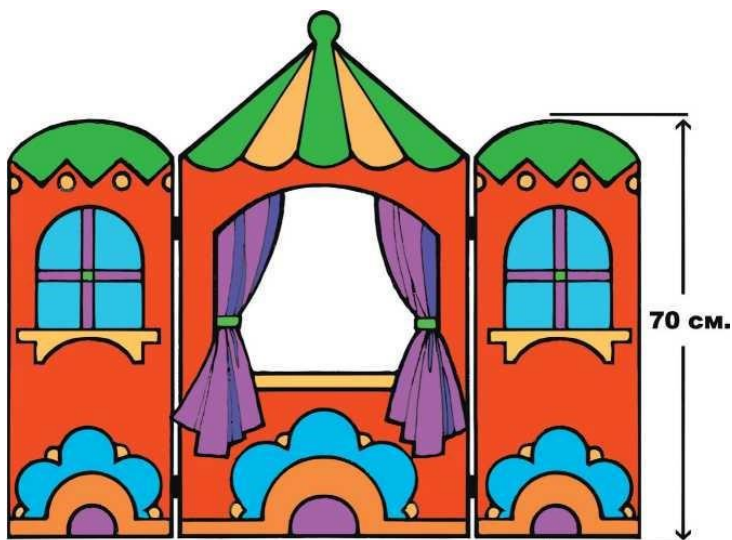

Материалы для игры с правилами

Для игр на ловкость

<i>Наименование</i>	<i>Количество на группу</i>
Настольная игра «Поймай рыбку»	1-2
Настольный бильярд, средний («закаати шарик в лунку»)	1
Настольный кегельбан	1
Бирюльки	2
Кегли (набор)	1
Кольцеброс (напольный)	1
Мячи разного размера	5 - 7

Для игр на удачу

Настольная игра «лото» (с картами из 6 - 8 частей)	5
Настольная игра «гусек» (с маршрутом до 20-25 остановок, игральным кубиком 1-3 очка)	5



Старшая и подготовительная группы

Материалы для сюжетной игры

Игрушки-предметы оперирования в возрастном диапазоне 5 - 7 лет изменяются в двух направлениях. С одной стороны, это усиление реалистичности облика игрушки с одновременным уменьшением ее размеров и степени готовности к использованию. Это готовые реалистические игрушки-модели (например, автомобильчики разных марок), вплоть до действующих моделей (например, механические подъемный кран, лебедка, заводные и управляемые электрифицированные железная дорога, автомобили, луноходы и пр.), а также сборные модели (самолеты, яхты и пр., действующие сборные модели типа «лето», сборные мелкие игрушки из «киндер-сюрпризов») и игрушки-трансформеры (игрушки-модели, сборно-разборные игрушки являются

одновременно и хорошим материалом для познавательно-исследовательской деятельности).

С другой стороны, весьма привлекательными для детей в этом возрасте становятся игрушки, реалистические по облику и соразмерные настоящей вещи, позволяющие ребенку осуществлять действие, приближающееся к реальному, не просто его изображающее, а имеющее определенный практический результат. Например, набор дротиков позволяет «охотнику» в рамках сюжетной игры реально упражняться в ловкости; игрушечная швейная машина, которая действительно шьет, позволяет «портнихе» в самом деле, одевать обитателей кукольного дома и т.п. Такого рода, реалистично действующие игрушки-предметы оперирования позволяют перекидывать мост от сюжетной игры к результативному практическому действию.

Игрушки-маркеры условного пространства также претерпевают изменения в двух направлениях. Первое направление – изменение в сторону большей реалистичности и, одновременно, уменьшения размеров. Очень большое значение приобретают макеты – предметы, представляющие в уменьшенном виде реальные сооружения и территории. Макеты как мелкие маркеры условного пространства становятся опорой в построении детьми достаточно сложных игровых «миров» в режиссерской игре (совместной и индивидуальной). Целесообразно предоставить детям несколько универсальных (многотемных) макетов, позволяющих реализовать широкий спектр игровых интересов: кукольный дом, замок (крепость), ландшафтные макеты (моделирующие городской и природный ландшафт).⁷

⁷ Подробнее об игровых макетах и их значении см.: Н.А. Короткова, И.Л. Кириллов. Макет как элемент предметной среды для сюжетной игры старших дошкольников. - Дошкольное воспитание. -1997. - № 6.

Также необходимы для построения игровых «миров» мелкие маркеры разной степени готовности (различного рода строения – гаражи, бензозаправочные станции, фермы, соразмерные мелким фигуркам-персонажам, строительные наборы специального назначения для возведения сборных замка, крепости, домиков и пр.).

Второе направление – изменение крупных прототипических маркеров в сторону все большей условности. Они теряют определенную тематически-смысловую нагрузку и приближаются к крупным полифункциональным предметам, как бы смыкаются с ними. Например, складная многочастная рама (ширма), которая по прихоти детей может обозначить контур корабля или самолета, или автомобиля (как и набор крупных набивных модулей, из которых может быть сооружено все, что угодно). В пределе, мы имеем дело в этом направлении уже не с игрушками как таковыми (т.е. предметами, специально предназначенными для игры), а с любым крупным подсобным материалом (диванные подушки, перевернутые стулья, стол со спущенной скатертью, который становится «пещерой», и пр.). Крупные условные маркеры особенно ценны для поддержки совместной сюжетной игры старших дошкольников.

Игрушки- персонажи в старшем дошкольном возрасте (5 - 7 лет) выступают в двух видах: с одной стороны, они меняются в направлении еще большей реалистичности, стремясь к ее крайнему полюсу, с другой стороны, большое значение приобретают крайне условные игрушки. И те, и другие уменьшаются в размерах, т.е. по этому параметру они приближаются к полюсу максимальной условности.

Необходимость реалистичной игрушки-персонажа обусловлена предпочтениями детей, которые стремятся организовать свой игровой «мир» как настоящий. Большую

ценность для ребенка приобретает не отдельная игрушка-персонаж, а персонаж в наборе с предметами оперирования и маркерами пространства («наполненный» макет) или наборы из нескольких персонажей, относящихся к общему смысловому контексту. Такого рода наборы позволяют ребенку не просто осуществлять условные игровые действия или их цепочки, реализовывать ту или иную роль, но строить свой игровой мир и управлять им, т.е. выступать в качестве творца (в режиссерской игре).

Стремление к реалистичности проявляется у девочек в желании иметь небольшого размера куклу (кукол) с «прикладом» – разнообразной одеждой, подходящим по размерам реалистическим антуражем (этот спрос уловлен современной зарубежной промышленностью, но доведен до недетского гротеска в виде куклы Барби и ее мира). Те же предпочтения проявляются и у мальчиков в традиционном увлечении наборами солдатиков, ковбоев, рыцарей, туземных воинов, роботов и пр., выполненными в реалистической манере (с правдоподобными деталями этнографического, исторического или футурологического характера).

Отвечают детским потребностям и наборы реалистических животных (мелких по размеру): домашние и дикие животные, доисторические животные – динозавры и пр., позволяющие ребенку «творить» более разнообразные миры в игре, проникая в реальность и расширяя ее исторические и географические рамки для себя.

Как уже указывалось, в старшем дошкольном возрасте, несмотря на стремление самих детей к реалистичности в игрушке, разнообразие игровых тем и активность воображения стимулируются в большей степени условными игрушками. Это относится и к игрушкам-персонажам. В этом возрасте для игры

полезны мелкие игрушки-персонажи крайней степени условности, так сказать, суперусловные, которые могут обслужить любую задуманную ребенком тему игры. Это человеческие фигурки размером 5-6 см, с условным телом (конусом или цилиндром) и головой с намеченными в общем виде чертами лица. Ребенок может приписать им любые роли (ведь предусмотреть все многообразие интересующих детей ролей и предоставить для этого реалистические игрушки не представляется возможным). Такого рода игрушки служат опорой для игры как мальчиков, так и девочек.

Данные в наборе, они часто используются ребенком для разыгрывания разного рода семейных коллизий (моделирования семейных конфликтов и изживания их, построения идеальных на его вкус отношений и пр.). Для реализации семейной тематики достаточно, например, набора из четырех условных человечков,

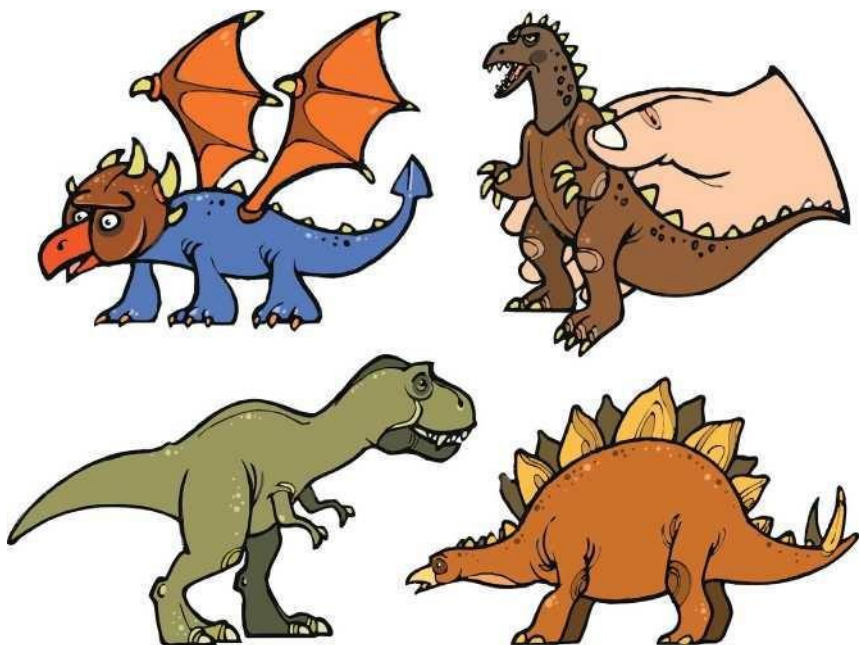

намекающих на возможных членов семьи. Ребенок, приписав таким фигуркам привлекающие его роли, может подбирать остальной антураж для игры из уже имеющихся мелких игрушек или мелких полифункциональных предметов (палочек, катушек, коробочек и пр.).



Полифункциональные материалы для данного возраста остаются примерно такими же, как и в средней группе.

Сюжетообразующие наборы материала и его размещение

В связи с тем, что игровые замыслы детей 5 - 7 лет весьма разнообразны, весь игровой материал должен быть размещен таким образом, чтобы дети могли легко подбирать игрушки, комбинировать их «под замыслы». Стабильные тематические зоны полностью уступают место мобильному материалу – крупным универсальным маркерам пространства и полифункциональному материалу, которые легко перемещаются с места на место.

В обслуживании игровых замыслов универсальные маркеры игрового пространства и полифункциональный материал приобретают наибольшее значение. Крупные и средние игрушки-персонажи как воображаемые партнеры ребенка уходят на второй план, поскольку все большее место в детской деятельности занимает совместная игра с партнерами-сверстниками. Функция сюжетообразования принадлежит разнообразным мелким фигуркам-персонажам в сочетании с мелкими маркерами пространства – макетами. В известном смысле мелкие фигурки-персонажи начинают выполнять функцию своеобразных предметов оперирования при развертывании детьми режиссерской игры.

Сюжетообразующие наборы меняют свой масштаб – это игровые макеты с «насельниками» (тематическими наборами фигурок-персонажей) и сомасштабными им предметами оперирования («прикладом»).

Универсальные игровые макеты располагаются в местах, легко доступных детям; они должны быть переносными (чтобы играть на столе, на полу, в любом удобном месте). Тематические наборы мелких фигурок-персонажей целесообразно размещать в коробках, поблизости от макетов (так, чтобы универсальный макет мог быть легко и быстро «населен», по желанию играющих).

«Полные» сюжетообразующие наборы – макеты типа «лего» (замок, кукольный дом с персонажами и детальным мелким антуражем) могут быть предоставлены детям, но надо иметь в виду, что они в меньшей мере способствуют развертыванию творческой игры, нежели универсальные макеты, которые «населяются» и достраиваются по собственным замыслам детей.

Материалы для игры с правилами

В возрасте 5 - 7 лет в арсенал детской деятельности, кроме игр с правилами на физическую компетенцию (на ловкость), на

«удачу», начинают входить и игры на умственную компетенцию. Часть из них (так называемые словесные игры) не нуждаются в предметной поддержке, часть – игры комбинаторного характера (стратегические) – требуют специального игрового материала. Это наборы для игры в домино, в шашки, в шахматы.

Материал для игр на «удачу» усложняется: это разнообразные тематические «лото» (с 8-12 частями), цифровое лото, «гусек» с большим полем (до 50 ходов) и игральным кубиком до 6 очков (примерное тематическое содержание игровых наборов см. в разделе «Материалы и оборудование для познавательно-исследовательской деятельности»).



Усложняются и материалы для игры с правилами на ловкость. Это летающие колпачки, мишень с дротиками и т.п. материалы, требующие более развитой ручной моторики и глазомера. Частично эти материалы совпадают с материалами для двигательной активности (см. соответствующий раздел).

Примерный набор игровых материалов для старшей и подготовительной групп

Материалы для сюжетной игры

Игрушки - персонажи и ролевые атрибуты

<i>Наименование</i>	<i>Количество на группу</i>
Куклы (средние)	4
Мягкие антропоморфные животные (средние и мелкие)	5-6
Набор кукол: семья (средние)	2
Наручные куклы би-ба-бо	8 - 10
Набор персонажей для плоскостного театра	4
Наборы мелких фигурок (5 - 7 см.):	
домашние животные	2 разные
дикие животные	2 разные
динозавры	1
сказочные персонажи	3 разные
фантастические персонажи	2 разные
солдатики (рыцари, богатыри)	3-4
семья	2
Условные фигурки человечков, мелкие (5 - 7 см.)	10
Белая шапочка	1-2
Плащ-накидка	2-3
Фуражка/бескозырка	2-3
Каска/шлем	2-3
Корона, кокошник	2-3
Ремень ковбоя	1-2
Наборы масок (сказочные, фантастические персонажи)	3 разные

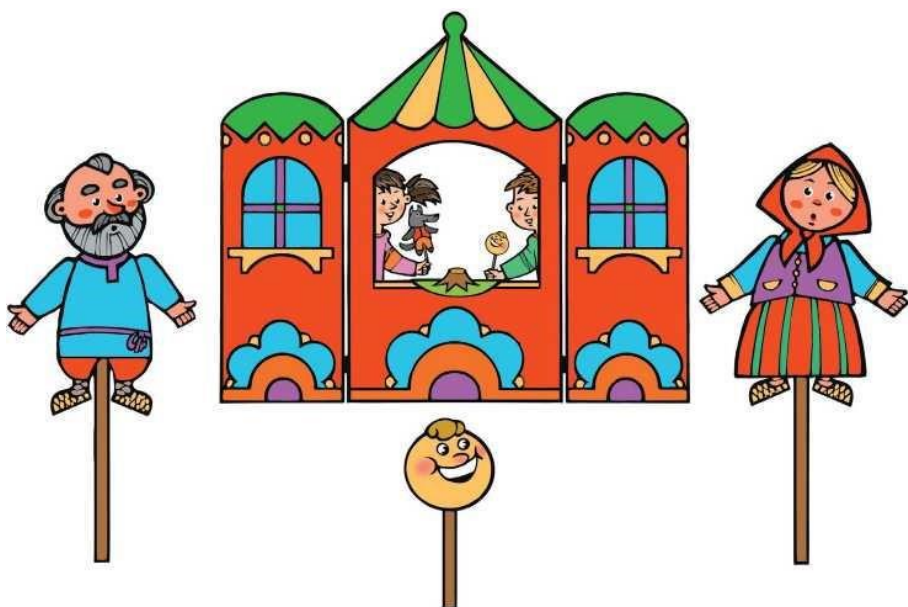

Игрушки - предметы оперирования

Набор чайной посуды (средний)	1-2
Набор кухонной посуды (средний)	1-2
Набор чайной посуды (мелкий)	1-2
«Приклад» к куклам среднего размера	2
«Приклад» к мелким куклам	2
Набор медицинских принадлежностей	1-2
Весы	1
Чековая касса	1
Коляска для средних кукол, складная	1-2
Телефон	2
Часы	1
Бинокль/подзорная труба	1-2
Грузовик средних размеров	2
Автомобили разного назначения (средних размеров)	4-5
Корабль, лодка (средних размеров)	2

Самолет, вертолет (средних размеров)	2
Ракета-трансформер (средних размеров)	1
Автомобили мелкие (легковые, гоночные, грузовички и др.)	10
Набор: военная техника	1-2
Набор: самолеты (мелкие)	1
Набор: корабли (мелкие)	1
Ракета-робот (трансформер), мелкая	1-2
Подъемный кран (сборно-разборный, средний)	1
Набор: железная дорога (мелкая, сборно-разборная, механическая или электрифицированная)	1
Сборно-разборные автомобиль, самолет, вертолет, ракета, корабль	2-3
Луноход (автомобиль) с дистанционным управлением	1

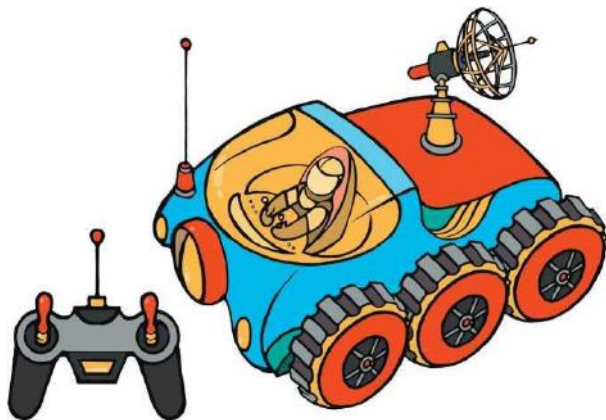

Игрушки - маркеры игрового пространства

Универсальная складная ширма/рама	1
Стойка с рулем/штурвалом (съёмным)	1
Стойка - флашток	1
Трехстворчатая ширма/театр (или настольная ширма-	1

театр)	
Ландшафтный макет (коврик)	1
Кукольный дом (макет) для средних кукол	1
Кукольный дом (макет, сборно-разборный, для мелких персонажей)	1
Макет: замок/крепость	1
Тематические строительные наборы (для мелких персонажей):	
город	1
крестьянское подворье (ферма)	1
зоопарк	1
крепость	1
домик (мелкий, сборно-разборный)	1-2
гараж/бензозаправка (сборно-разборная)	1
маяк	1
Набор дорожных знаков и светофор, для мелкого транспорта	1
Набор мебели для средних кукол	1
Набор мебели для мелких персонажей	1
Набор мебели «школа» (для мелких персонажей)	1
Объемные или силуэтные деревья на подставках, мелкие (для ландшафтных макетов)	5 - 7

Полифункциональные материалы

Объемные модули, крупные, разных форм	3-4
Крупный строительный набор	1
Ящик с мелкими предметами-заместителями	1
Крупные куски ткани (полотняной, разного цвета, 1×1 м.)	3 - 5
Емкость с лоскутами, мелкими и средними, разного цвета и фактуры	1



Материалы для игры с правилами

<i>Наименование</i>	<i>Количество на группу</i>
Летающие колпачки	2-3
Настольный кегельбан	1
Настольный футбол или хоккей	1
Детский бильярд	1
Бирюльки (набор)	1-2
Блошки (набор)	1-2
Кольцеброс настольный	1
Кольцеброс напольный	1
Городки (набор)	1
Кегли (набор)	1
Серсо	1
Мишень с дротиками (набор)	1
Коврик с разметкой для игры в «классики»	1
Мячи, разные	5-6
Гусек (с маршрутом до 50 ходов и игральным кубиком на 6 очков)	3-4 разные
Лото (картинное, поле до 8-12 частей)	4 - 6 разные
Лото цифровое	1-2
Домино (с картинками)	1-2
Домино точечное	1
Шашки	1-2
Шахматы	1-2



Предметная среда для продуктивной деятельности

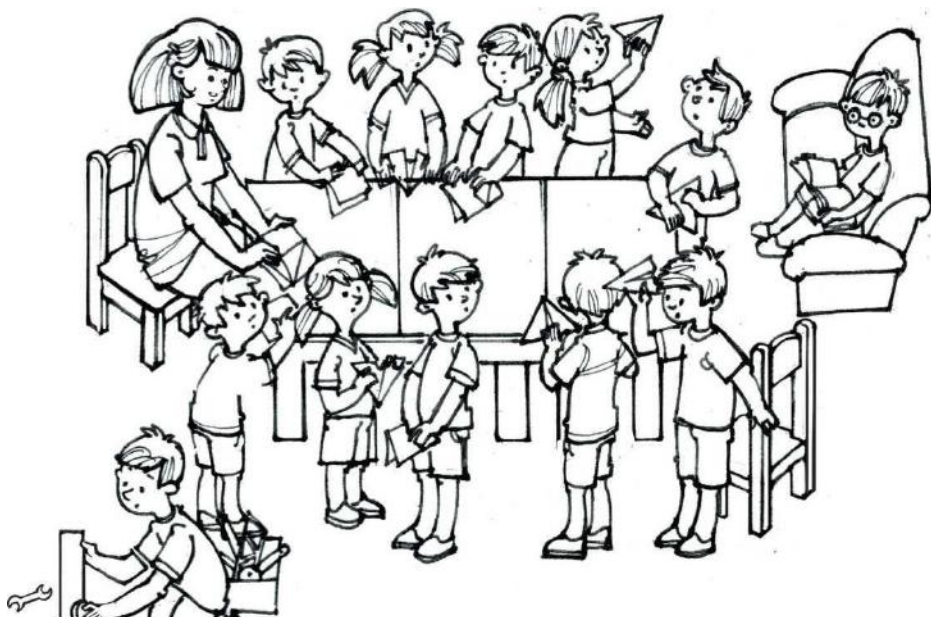

Значение продуктивной деятельности для развития ребенка-дошкольника

К продуктивным видам детской деятельности относятся конструирование, рисование, лепка, аппликация и создание разного рода поделок, макетов из природного и бросового материала. Все эти виды детской активности играют важную роль в развитии ребенка -дошкольника.

Социально-личностному развитию ребенка способствует возможность проявления им созидательной активности, инициативности при создании рисунка, лепки, поделки и т.п., которые можно использовать самому или показать и подарить другим.

В процессе изобразительной деятельности и конструирования у детей формируется способность к целенаправленной деятельности, волевой регуляции поведения.

Для художественно-эстетического развития ребенка важную роль играет моделирующий характер продуктивной деятельности, позволяющий ему по своему усмотрению отражать окружающую его действительность и создавать те или иные образы. И это положительно влияет на развитие воображения, образного мышления, творческой активности ребенка.

Творческая работа ребенка с различными материалами, в процессе которой он создает полезные и эстетически значимые предметы и изделия для игры или украшения быта, заполняет его свободное время интересным и содержательным делом и формирует очень важное умение – самому себя занять полезной и интересной деятельностью. Кроме того, в процессе работы с разными материалами дети получают возможность почувствовать разнообразие их фактуры, получить широкие представления об их использовании, способах обработки. Действия с материалами и инструментами (кистью, ножницами и др.) имеют общеразвивающий эффект и положительно влияют на развитие руки ребенка, координацию движений обеих рук, действий руки и глаза и т.п.

В процессе систематических занятий конструированием у детей интенсивно развиваются сенсорные и умственные способности. Формируется умение целенаправленно рассматривать и анализировать предметы, сравнивать их между собой, выделять в них общее и различное, делать умозаключения и обобщения, творчески мыслить.

Действуя со строительными материалами, дети знакомятся с отдельными свойствами геометрических тел и пространственных отношений. Учатся планировать и организовывать свою

деятельность и добиваться результата. Именно поэтому конструирование и другие виды продуктивной деятельности воспитывают у детей такие ценные качества личности, как самостоятельность, инициативность, трудолюбие, аккуратность, умение работать в коллективе. В процессе конструирования и изобразительной деятельности у детей формируется эстетическое отношение к тому, что они делают и видят, развивается художественный вкус.

По мнению педагогов и психологов, овладение ребенком видами продуктивной деятельности – рисованием, лепкой, конструированием, изготовлением поделок является показателем высокого уровня его общего развития и подготовки к обучению в школе.

Однако, эффективность этой работы во многом зависит от материалов и оборудования, которые имеются в распоряжении воспитателя и которыми пользуются дети.

Поэтому, одной из основных задач, стоящих перед педагогами, является научно обоснованный подбор материалов и оборудования с учетом основных задач развития детей каждого возраста.

Для того чтобы облегчить педагогам решение этой сложной задачи, предлагаем им примерные варианты подбора материалов и оборудования.

В вопросах типизации и подбора материала и оборудования для продуктивной деятельности надо исходить из представлений о развитии творческих возможностей детей, сложившихся в отечественной психологии и педагогике (Л.С. Выготский, А.В. Запорожец, Н.Н. Поддьяков, Н.П. Сакулина, А.А. Грибовская, Т.С. Комарова, Е.А. Флерина, Н.Б. Халезова и др.). Кроме того, учитывались представления об условиях развития и активизации детей от 3 до 7 лет в продуктивных видах деятельности, описанных в работах отечественных и зарубежных ученых.

В данном разделе типы материала выделяются по двум ведущим видам продуктивной деятельности: изобразительной, конструированию и общего назначения.

Для изобразительной деятельности дается перечень материалов, используемых в рисовании, лепке и аппликации.

Для конструирования – по видам используемого материала (из строительного материала, из деталей конструкторов, из бумаги, природного и бросового материала).

Оборудование общего назначения

Доска для рисования мелом.⁸ Губка.

Наборы цветного и белого мела.

Мольберт односторонний или двусторонний.

Наборное полотно 60×50 или 80×50.

Фланелеграф.

Стенд для рассматривания детских работ по рисованию, демонстрации иллюстративного материала.

Доска для размещения работ по лепке.

Счетная лесенка для рассматривания работ по лепке. Указка.

Резак для бумаги.

Валик для нанесения краски на бумагу.

Настольная точилка для карандашей.

Бак с плотно прилегающей крышкой для хранения глины.

Фартук для педагога

Фартуки и нарукавники для детей.

⁸ Все доски, стенды прикрепляются к стене с учетом среднего роста детей группы на такой высоте, чтобы ее нижний край находился на уровне пояса ребенка.

Вторая младшая группа

Дети трех лет уже могут на короткое время сдерживать свои действия и желания. Однако по-прежнему легко возбуждаются и утомляются. Однообразие обстановки, отсутствие условий, пособий и оборудования для активной продуктивной деятельности детей часто является причиной нарушений возбудимости их нервной системы.

Появление у детей целенаправленной деятельности⁹ позволяет им проявлять особую активность в продуктивной деятельности. Действуя с изобразительными материалами или конструируя, ребенок ощущает себя «созидателем», способным ставить множество целей. А для этого детям необходимо много разнообразных материалов и оборудования.

Но дети стали старше и уже понимают разницу между успешной и неуспешной деятельностью. Их уже не устраивает просто результат, а нужен результат с определенными качествами.

Так как в основном жизнь и деятельность ребенка 3-4 лет связана с игрой, то и требования к результату определяются, прежде всего, возможностью использования созданного продукта в играх: конструкции и поделки должны быть прочными, надежными и позволяющими играть с ними. Благодаря этому в процессе конструирования ребенок получает значительно более полные представления о различных свойствах деталей конструктора. Так, например, начиная возводить какую-либо постройку, ребенок на опыте убеждается, что одни детали устойчивы, как бы их ни поставили, а другие устойчивы лишь в определенном положении. Ребенок накладывает одни детали на другие и видит, что различные сочетания их в постройке

⁹ Способность ставить простые цели и реализовать их в процессе собственной деятельности.

обуславливают ее различную прочность. Трудно создать прочную постройку из одних пластин, но, определенным образом сочетая кубики и пластины, можно сделать прочный домик. Но, для того чтобы ребенок смог сам сделать соответствующие выводы, педагогу нужно обеспечить его разнообразными материалами.

Кроме того, процесс обучения конструированию в младшей группе существенно отличается от занятий в остальных группах. Каждую тему педагог должен осваивать с детьми постепенно, предлагая им для построек целый ряд усложняющихся объектов, а затем перевести детей от подражательной деятельности к творческой. Для этого требуется значительное количество материала.

В этом возрасте детям уже необходим строительный материал для коллективных игр. С этой целью могут использоваться наборы мелких и средних деталей, а также крупных, соответствующих росту детей.

Все элементы строительного набора должны быть соразмерны исходному кубу и даваться в двух размерах (большие и маленькие): куб, кирпичик, призма, сфера, полусфера, цилиндр и т.п.

Для того чтобы происходило развитие ребенка в рисовании, педагогу необходимо позаботиться об увеличении количества цветов в изобразительных материалах, которыми будут пользоваться. Так, например, дети четвертого года при создании образа широко используют цвет. И для того, чтобы дети могли выразить свое эмоциональное отношение к образу, они должны иметь возможность широкого выбора различных цветов среди имеющихся у них красок, карандашей, фломастеров.

Размещение материала

Все материалы для продуктивной деятельности должны быть доступны детям.

Материалы и пособия для изобразительной деятельности ежедневно, после вечернего приема пищи, размещаются на столах, которые имеются в группе. В рабочем состоянии все материалы, пособия, оборудование и незаконченные детские работы сохраняются до завтрака следующего дня.

Постройки детей из строительного материала и конструкции сохраняются до тех пор, пока не будут разрушены или разобраны самими детьми. Рисунками и поделками дети имеют право распорядиться сами – забрать домой или использовать в игре, поместить на выставку.

Все материалы и пособия должны иметь постоянное место.

Малыши не умеют взаимодействовать и предпочитают игры рядом, но не вместе, поэтому надо размещать строительный материал в нескольких местах группы.

Напольный строительный материал требует много места, поэтому его лучше поместить отдельно на низко расположенных навесных полках и рядом постелить ковер, дорожку.

Мелкий строительный материал можно насыпать в корзины, ящики или коробки.

Конструкторы размещаются на столах в открытых коробках и деревянных ящиках.

По окончании работы надо побуждать детей к совместной уборке материала, раскладывая его по цвету и форме.

Примерный набор материалов и оборудования для второй младшей группы

Материалы для изобразительной деятельности

для рисования

<i>Наименование</i>	<i>Количество на группу</i>
Набор цветных карандашей (12 цветов)	На каждого ребенка
Набор фломастеров (12 цветов)	На каждого ребенка
Гуашь (12 цветов, дополнительно 2 банки белого и 2 банки желтого цветов)	Набор из на каждого ребенка
Круглые кисти (беличьи, колонковые №№ 10 – 14)	На каждого ребенка
Емкость для промывания ворса кисти от краски (0,5 л)	По одной на двоих детей
Салфетка из ткани, хорошо впитывающей воду, для осушения кисти после промывания и при наклеивании готовых форм (15x15)	На каждого ребенка
Подставки для кистей	На каждого ребенка
Бумага различной плотности, цвета и размера, которая подбирается педагогом в зависимости от задач обучения	На каждого ребенка

Для лепки

Глина – подготовленная для лепки	0,5 кг на каждого ребенка
Пластилин	3 коробки на одного ребенка
Доски, 20x20 см	На каждого ребенка
Печатки для нанесения узора на вылепленное изделие	1 – 2 шт. на каждого ребенка

Для аппликации

Салфетка из ткани, хорошо впитывающей воду (30x30), для вытирания рук во время лепки	На каждого ребенка
Готовые формы для выкладывания и наклеивания в зависимости от программных задач	На каждого ребенка
Щетинные кисти для клея	На каждого ребенка
Пластины, на которые дети кладут фигуры для намазывания клеем	На каждого ребенка
Розетки для клея	На каждого ребенка
Подносы для форм и обрезков бумаги	На каждого ребенка

Материалы для конструирования

Объемные конструкторы

Наборы игрушек (транспорт и строительные машины, фигурки животных, людей и т.п.)	см. «Материалы для игровой деятельности»
Кнопочные пластмассовые конструкторы содержащие геометрические фигуры: кубики, призмы, пластины, кирпичики разных цветов	4 – 5 наборов
Разнообразные модульные конструкции	Один набор из 8 – 10 модулей

Плоскостные конструкторы

Наборы из мягкого пластика для плоскостного конструирования	3
---	---

Средняя группа

Период жизни ребенка от 4 до 5 лет характеризуется дальнейшим развитием продуктивной деятельности.

Если до четырех лет ребенок ставил и реализовывал отдельные цели, то на пятом году детям становится доступно в течение длительного времени разрабатывать уже систему взаимовытекающих целей. Исходная цель деятельности пополняется, развертывается, из нее вытекает новая цель и постепенно образуется цепочка взаимосвязанных целей. Это значительно обогащает детскую конструктивную и продуктивную практическую деятельность, все время поддерживает к ней интерес, способствует появлению новых игровых и творческих планов. Поэтому работой со строительными и конструктивными материалами увлекается большинство детей. Следовательно, требуется больше строительного материала и конструкторов.

Развертывание и реализация новых целей требуют от детей более развитых и разнообразных навыков и умений. В связи с этим потребуются новые материалы и инструменты. Дети активно работают с ножницами по созданию коллажей, используют в своей работе по конструированию природные и бросовые материалы и т.п. При этом у детей данного возраста четко выражена направленность на получение качественного результата. Ребенок может оценить его, соотнести с образцом, заметить недостатки, усовершенствовать.

Рисунки, пластические работы детей четырех лет специалисты уже относят к первой стадии изобразительного этапа. Их отличает примитивная выразительность, которая связана как с особенностями восприятия, так и с умелостью ребенка.

Представления детей о предмете во многом отличаются от самого предмета и отражают не все его качества, а лишь отдельные

стороны, иногда те, которые произвели на ребенка наибольшее впечатление. И эти представления постоянно меняются, преобразуются и обобщаются. Поэтому дети воспроизводят в рисунке не то, что они видели, а то, что они себе представляли, воображали и для этого они могут использовать разнообразные изобразительные материалы.

При этом для ребенка не имеет значения качество раскраски созданного им изображения. Вместе с тем, детей надо учить технике закрашивания. Это можно сделать не только при закрашивании рисунка, выполненного самостоятельно, но и при использовании специальных трафаретов, альбомов. Поэтому, начиная со средней группы, мы вводим в перечень эти пособия. Для этого в работе с детьми по изобразительной деятельности на занятиях и в свободной деятельности должны быть широко представлены изобразительные и пластические материалы (сангина, соусы, угольный карандаш, цветной пат, соленое тесто и т. и.)

Проведенные психолого-педагогические исследования свидетельствуют о больших возможностях детей 4-5 лет в работе с цветом:

- к четырем годам у ребенка достаточно хорошо сформирован зрительный анализатор, и дети способны различать разнообразные цвета и оттенки и знать их названия;

- в этом возрасте наиболее ярко проявляется способность к цветоощущению;

- дети в состоянии выразить с помощью цвета свое отношение к предметам и осознанно использовать цвет при создании эмоционально значимых для них образов.

Очевидно, что способность воспринимать цвет имеет для ребенка этого возраста большое практическое значение. Благодаря цвету даже самые несовершенные работы преображаются, и дети

испытывают радость и чувство удовлетворения от своего труда. Но для этого требуется специальное оборудование и материалы (палитры, большое количество белил и т.п.).

Таким образом, очевидно, что изменения в общем, психическом развитии ребенка на пятом году жизни и учет специфических особенностей конструктивной и изобразительной деятельности детей требуют внесения изменений в материалы и оборудование для продуктивной деятельности.

Размещение материала

Строительный материал для свободной самостоятельной деятельности хранится в коробках, в которых он приобретен.

Мелкие игрушки для игр со строительным материалом уже можно не расставлять на полках, а тоже убрать в коробки.

Крупный строительный материал хранят в шкафах, на подвесных полках (в открытом виде).

Обучение детей на занятиях рисованием и в процессе ежедневной, свободной деятельности желательно осуществлять за столами, которые поставлены в круг или буквой «П». За столами должно быть предусмотрено место и для воспитателя.

Мы считаем, что такая подготовка рабочих мест отвечает особенностям возраста. Дети 4-5 лет еще остро нуждаются в своевременном участии взрослого (поддержка, помощь, совет). А школьный тип расстановки мебели психологически разъединяет детей друг с другом и ставит педагога в позицию учителя, а не доброго наставника, готового в любую минуту прийти на помощь ребенку.

Столы накрываются клеенками, на них размещаются все имеющиеся ножницы, клей ПВА, бумага (белая, цветная, в клетку, в линейку, оберточная и т. и.).

В начале года вместе с родителями дети изготавливают сумочку-пенал (на молнии, кнопках и т.п.). Эти сумочки раздаются детям, а кисти маркируются родителями.

Баночки для промывания кистей (большая (0,5 л) – для промывания «по-черному» и маленькая (0,25 л) – для ополаскивания) могут быть общими и вместе с наборами гуаши храниться в нижней части шкафа воспитателя, чтобы по окончании занятий дети могли убирать их на место.

Наши наблюдения показали, что такой подход к хранению и использованию изобразительных материалов оказался чрезвычайно полезным, так как способствует организованности и формированию у каждого ребенка бережного отношения к материалам и чувства личной ответственности за их состояние.

Детские работы вначале демонстрируются на стенде в группе, а после полного высыхания попадают в распоряжение детей. Они могут хранить их в индивидуальных папках, забрать домой или оставить в группе.

На занятиях аппликацией применяется традиционное оборудование (клеенки, клей, кисти, тряпочки и др.). Наряду с цветной бумагой мы рекомендуем использовать кусочки подкрашенной ткани, фантики, другой материал.

В работе с детьми от четырех до пяти лет может применяться клей ПВА. Желательно разлить его во флакончики из-под лака для ногтей и пользоваться кисточкой, которая там имеется.

Материалы для изобразительной деятельности

для рисования

Наименование	Количество на группу
Набор цветных карандашей (24 цвета)	На каждого ребенка
Набор фломастеров (12 цветов)	На каждого ребенка

Набор шариковых ручек (6 цветов).	На каждого ребенка
Цветные восковые мелки (12 цветов)	На каждого ребенка
Гуашь (12 цветов)	1 набор на каждого ребенка.
Гуашь (белила)	3 – 5 банок на каждого ребенка
Палитры	На каждого ребенка
Губки для смывания краски с палитры	На каждого ребенка
Круглые кисти (беличьи, колонковые №№ 10 – 14)	На каждого ребенка
Банки для промывания ворса кисти от краски (0,25 и 0,5 л)	Две банки (0,25 и 0,5 л) на каждого ребенка
Салфетка из ткани, хорошо впитывающей воду, для осушения кисти после промывания и при наклеивании готовых форм (15х15)	На каждого ребенка

Для лепки

Глина – подготовленная для лепки	0,5 кг на каждого ребенка
Пластилин	3 коробки на одного ребенка
Доски, 20х20 см	На каждого ребенка
Печатки для нанесения узора на вылепленное изделие	2 – 3 шт. на каждого ребенка
Стеки разной формы	3 – 5 наборов на группу
Салфетка из ткани, хорошо впитывающей воду (30х30), для вытирания рук во время лепки	На каждого ребенка

Для аппликации

Ножницы с тупыми концами	На каждого ребенка
Наборы из разных сортов цветной бумаги для занятий аппликацией	На каждого ребенка
Наборы бумаги одинакового цвета, но разной формы (10 – 12 цветов, размером 10х12см или 6х7см)	На каждого ребенка
Файлы из прозрачной синтетической пленки для хранения обрезков бумаги	На каждого ребенка
Щетинные кисти для клея	На каждого ребенка
Подставки для кистей	На каждого ребенка
Розетки для клея	На каждого ребенка
Подносы для форм и обрезков бумаги	На каждого ребенка
Пластины, на которые дети кладут фигуры для намазывания клеем	На каждого ребенка

Материалы для конструирования

Объемные конструкторы

Конструкторы кнопочные («Город», Железная дорога»)	3 набора
Конструкторы для игр с песком и водой	2
Набор мелкого строительного материала, имеющего основные детали (кубики, кирпичики, призмы, короткие и длинные пластины) (от 62 до 83 элементов)	На каждого ребенка

Плоскостные конструкторы

Наборы из мягкого пластика для плоскостного конструирования	3-4
Коврики-трансформеры (мягкий пластик) «Животные» и др.	2-3

Бумага, природные и бросовые материалы

Наборы цветных бумаг и тонкого картона с разной фактурой поверхности (гляnceвая, матовая, с тиснением, гофрированная, прозрачная, шероховатая, блестящая и т.п.)
Подборка из бросового материала: бумажные коробки, цилиндры, катушки, конусы, пластиковые бутылки, пробки и т. п.
Подборка из фантиков от конфет и других кондитерских изделий и упаковочных материалов (фольга, бантики, ленты и т.п.)
Подборка из природного материала (шишки, мох, желуди, морские камешки, пенька, мочало, семена подсолнечника, арбуза, дыни, остатки цветных ниток, кусочки меха, ткани, пробки, сухоцветы, орехи)

Старшая и подготовительная группы

Как уже ранее отмечалось, в возрасте от 3 до 5 лет потребности ребенка в получении продукта собственной деятельности могли быть реализованы только благодаря игре-экспериментированию с материалами и инструментами.

В старшем дошкольном возрасте активное стремление ребенка к целенаправленной продуктивной деятельности получает свое реальное воплощение: ребенок не только готов, но и может поставить четкую цель, сделать что-то реальное и добиться результата. При этом получение результата становится для ребенка критерием, на основании которого он может судить сам о себе, о своих возможностях. Если результат его работы успешен, ребенок начинает верить в себя, в свои силы и уверенно берется за другую, более сложную работу.

Для создания психологических основ трудовой деятельности чрезвычайно важно формировать у детей данного возраста позицию созидателя, это возможно лишь при условии достижения ими практических результатов в своей деятельности.

Поэтому задача педагога на данном возрастном этапе – отбор соответствующего содержания для практической деятельности. Детям должна быть предложена простая по способам выполнения работа, дающая практический продукт. Пусть труд ребенка будет небольшим, но настоящим; результата примитивным, но нужным для ребенка и используемый им в своих целях. Так, в конструировании желательно, наряду с крупными деталями крупногабаритных конструкторов, иметь их копии в значительно уменьшенном виде. Наличие маленьких копий позволит детям с наименьшими затратами сил и времени реализовать свой замысел вначале на уменьшенной модели, а затем воплотить его в крупногабаритной конструкции. Наличие сомасштабных деталей в крупногабаритных конструкторах существенно влияет на развитие у детей пространственных представлений и их образного мышления.

Благодаря конструированию из крупных модулей дети имеют возможность осваивать как плоскостное, так и объемное пространство. В процессе работы с ними ребенок ощущает объем, вес, осознает, насколько его конструкция устойчива. У него задействованы мелкие и крупные мышцы тела, что способствует развитию его сенсорной сферы, координации движений.

Отбор подобного содержания продуктивной деятельности детей представляет в условиях детского сада определенные сложности для педагога. Так, различные виды труда, приемлемые для детей и дающие практический результат, требуют для своей организации специального оборудования, инструментов, создания условий для занятий ими, наличия необходимых навыков у педагога и т.п. К ним относятся, например, такие, как работа с деревом, выжигание по дереву и т.д. Кроме того, многие виды трудовой деятельности, которые в условиях дома, семьи разумны и уместны, в детском саду сложны по организации и

нерезультативны, так как организация данной работы в коллективе детей требует больших затрат сил воспитателя и практически не дает результата.

Поэтому отбор содержания трудовой практической деятельности проводится каждым педагогом для детей своей группы с учетом:

- наличия условий для определенной работы или возможности их создания (так, для работы с деревом нужны специальные столы, набор инструментов, навыки работы у педагога или специалиста);

- интересов детей (девочек и мальчиков, а также отдельных детей в этих подгруппах интересуют разные виды практической деятельности);

- уровня овладения детьми различными навыками для работы с разными материалами и инструментами;

- обязательного получения в ходе работы практического, полезного продукта, который используется самим ребенком.

К практическим, реальным продуктам можно отнести следующие:

- изделия, используемые детьми в жизни для себя (салфетки для еды, сумочки для носовых платков, шарф, поясok и т.п.);

- изделия, используемые детьми в играх и других видах деятельности, например, учебной (одежда для кукол, пенал и т.п.);

- изделия, сделанные ребенком для использования другими людьми (очечник в подарок бабушке, разделочная доска для нарезки хлеба, прихватки в подарок маме и т.п.).

Особый интерес для мальчиков старшего дошкольного возраста представляют игрушки, поделки, которые они могут смастерить из дерева.

Очевидно, что для того, чтобы в процессе конструирования из бумаги и природного материала у детей развивался вкус,

необходимо обеспечить подбор бумаги, природного материала по цвету, фактуре.

В процессе создания изображения старшие дошкольники не только передают окружающую их действительность и выражают свое эмоциональное отношение к ней.

Основными средствами для выражения отношения к изображаемому для ребенка служат линия и цвет. А в качестве специальных выразительных средств ребенок использует орнамент и симметричные построения, гиперболизацию или преуменьшение отдельных предметов, композицию.

Но для того, чтобы так действовать, ребенку нужны соответствующие изобразительные материалы.

Специалисты обращают внимание взрослых на необходимость давать детям для их художественной деятельности материал хорошего качества, широко использовать цветную бумагу.

Именно поэтому в предлагаемый перечень включены в большом количестве и разнообразии изобразительные материалы.

В старшем дошкольном возрасте дети ищут выразительные средства не только в своей собственной деятельности. В процессе восприятия произведений изобразительного искусства они овладевают выразительными средствами различных художественных направлений.

Размещение материала

Педагогическая работа с детьми старшего дошкольного возраста организуется по 2-м основным направлениям:

- создание условий в группе для самостоятельной работы;
- факультативная, кружковая работа с детьми.

Создание условий для самостоятельной работы включает: наличие различных материалов, удобное их расположение, подготовка места для работы (стол, застеленный клеенкой для

работы с бумагой, место, оборудованное для шитья, стол-верстак для работы с деревом), подготовка необходимых инструментов, соответствующих размеру детской руки. Это, прежде всего, относится к молоткам, стамескам, ножам, ножницам и т.п. Они должны быть настоящими, со всеми рабочими качествами, чтобы ими можно было что-то действительно делать, а не имитировать труд. Плохой инструмент, не дает возможности ребенку получить результат и приносит только разочарование и раздражение.

Все острые предметы (иглы, ножницы, ножи, крючки) должны убираться в закрывающиеся ящики. Во время работы детей с ними необходимо особое внимание педагога, обеспечение определенной техники безопасности. Так, если сформировать у детей правильный навык шитья – иголка идет вверх и от себя – можно предоставить детям больше самостоятельности при работе с иглой.

Дети данного возраста предпочитают чаще работать индивидуально, поэтому мест для занятий должно быть предусмотрено в 1,5 раза больше, чем количества детей в группе. Рабочие места для детей, занятых практической, продуктивной деятельностью должны быть хорошо освещены (находиться около окна или обеспечены дополнительными местным освещением).

Для развития творчества детей в самостоятельной работе необходимо позаботиться о подборе различных образов: картинок, рисунков с изображением поделок, игрушек, вариантов оформления изделий, выкроек кукольной одежды, готовых изделий, сшитых или связанных взрослым, схем с изображением последовательности работы для изготовления разных поделок и т.п. Это дает детям возможность почерпнуть новые идеи для своей продуктивной деятельности, а также продолжить овладение умением работать по образцу, без которого невозможна трудовая деятельность.

На верхней полке шкафа выделяется место для периодически меняющихся выставок (народное искусство, детские поделки, работы школьников, родителей, воспитателей и др.).

На следующей помещаются материалы и оборудование для работы с бумагой и картоном (различные виды бумаги и картона, выкройки, краски, кисти, клей крахмальный, казеиновый, ПВА, карандаши, салфетки, ножницы и др.). Затем – все для работы с использованным материалом (различные коробки из-под пищевых продуктов, парфюмерии, шпагат, проволока в полихлорвиниловой оболочке, поролон, пенопласт и др.).

Далее на полке располагается все необходимое для шитья (только в подготовительных к школе группах): одна-две швейные детские машинки; коробка с набором ниток, пуговиц, тесьмы, резинки; коробка с кусками различных видов тканей; альбом с образцами тканей; выкройки; шаблоны и др.

Для работы с деревом в группе может быть оборудован уголок труда или выделено специальное помещение.

Для конструирования в старших группах специального места не выделяют, а используют те же столы, за которыми дети занимаются, или любые свободные. Мелкий строительный материал хранят в коробках. Крупный – убирают в закрытые шкафы и стеллажи. Пластины, как для настольного, так и для напольного строительного материала находятся здесь же. Мелкий материал складывают в коробки.

Примерный набор материалов и оборудования для старшей и подготовительной групп

Материалы для изобразительной деятельности

<i>Наименование</i>	<i>Количество на группу</i>
Набор цветных карандашей (24 цвета)	На каждого ребенка
Графитные карандаши (2М-3М)	По одному на каждого ребенка
Набор фломастеров (12 цветов)	На каждого ребенка
Набор шариковых ручек (6 цветов)	На каждого ребенка
Угольный карандаш «Ретушь»	По одному на каждого ребенка
Сангина, пастель (24 цвета)	5 – 8 наборов на группу
Гуашь (12 цветов)	По одному набору на каждого ребенка.
Белила цинковые	3 – 5 банок на каждого ребенка
Краска фиолетовая, лазурь, охра, оранжевая светлая, кармин, краплак, разные оттенки зеленого цвета	По одной банке каждого цвета на каждого ребенка
Палитры	На каждого ребенка
Круглые кисти (беличьи, колонковые №№ 10 – 14)	На каждого ребенка
Банки для промывания ворса кисти от краски (0,25 и 0,5 л)	Две банки (0,25 и 0,5 л) на каждого ребенка
Салфетка из ткани, хорошо впитывающей воду, для осушения кисти после промывания и при наклеивании в аппликации (15x15)	На каждого ребенка
Подставки для кистей	На каждого ребенка
Бумага различной плотности, цвета и размера, которая подбирается педагогом в зависимости от задач обучения	На каждого ребенка

Глина – подготовленная для лепки	0,5 кг на каждого ребенка
Пластилин (12 цветов)	3 коробки на одного ребенка
Стеки разной формы	Набор из 3-4 стеков на каждого ребенка
Доски, 20х20 см	На каждого ребенка
Салфетка из ткани, хорошо впитывающей воду (30х30), для вытирания рук во время лепки	На каждого ребенка
Ножницы с тупыми концами	На каждого ребенка
Наборы бумаги одинакового цвета, но разной формы (10 – 12 цветов, размером 10х12см или 6х7см)	На каждого ребенка
Файлы из прозрачной синтетической пленки для хранения обрезков бумаги.	На каждого ребенка
Подносы для форм и обрезков бумаги	На каждого ребенка
Щетинные кисти для клея	На каждого ребенка
Пластины, на которые дети кладут фигуры для намазывания клеем	На каждого ребенка
Розетки для клея	На каждого ребенка

Материалы для конструирования

Объемные конструкторы

Набор мелкого строительного материала, имеющего основные детали (кубики, кирпичики, призмы, короткие и длинные пластины) (от 62 до 83 элементов)	На каждого ребенка
--	--------------------

Плоскостные конструкторы

Коврик-трансформер (мягкий пластик) «Животные»	1-2
Наборы из мягкого пластика для плоскостного конструирования	3-4

Бумага, природные и бросовые материалы

Наборы цветных бумаг и тонкого картона с разной фактурой поверхности (глянцевая, матовая, с тиснением, гофрированная, прозрачная, шероховатая, блестящая и т.п.)

Подборка из бросового материала: бумажные коробки, цилиндры, катушки, конусы, пластиковые бутылки, пробки и т.п.

Предметная среда для познавательно-исследовательской деятельности

Общие основания подбора материала

Познавательно-исследовательская деятельность имеет огромное значение для развития восприятия, мышления, речи ребенка. Вместе с тем, на протяжении дошкольного возраста она сама претерпевает существенные изменения в плане структуры и средств осуществления. В подборе материала необходимо учитывать характер познавательно-исследовательской деятельности на каждом этапе дошкольного детства.

Познавательно-исследовательская деятельность зарождается в раннем детстве в недрах предметно-манипулятивной деятельности, представляя собой простое, как будто «бесцельное» (процессуальное) экспериментирование с вещами, в ходе которого дифференцируется восприятие, возникает простейшая категоризация предметов по цвету, форме, назначению, осваиваются сенсорные эталоны, простые орудийные действия. В период дошкольного детства «островки» познавательно-исследовательской деятельности сопровождают игру, продуктивную деятельность, «вплетаясь» в них в виде ориентировочных действий, опробования возможностей любого нового материала. Присоединяющиеся к действию образ-символ и слово позволяют ребенку перейти от внешнего «действенного» экспериментирования с вещами к вербальному исследовательскому поведению, рассуждению о возможных (представляемых) связях и отношениях вещей. К старшему дошкольному возрасту познавательно-исследовательская деятельность вычленяется в особую деятельность ребенка со своими познавательными мотивами – осознанным намерением понять, как устроены вещи, узнать новое о мире, упорядочить свои представления о какой-либо

сфере жизни. В старшем дошкольном возрасте ребенок начинает осваивать нормативно-знаковые средства (письменную речь и математические числовые знаки), которые обеспечивают все больший отрыв от наличной ситуации и дальнейший переход к исследованию во внутреннем мысленном плане. Весь этот процесс вычленения познавательно-исследовательской деятельности тесно связан с этапами развития детского мышления в онтогенезе: от наглядно-действенного к наглядно-образному и элементарному логическому мышлению.

Чем старше становится ребенок, тем в большей степени познавательно-исследовательская деятельность включает все средства ее осуществления и, соответственно, разные психические функции, выступая как сложное переплетение действия, образа, слова (восприятия, мышления, речи). Содержание познавательно-исследовательской деятельности изменяется от познания окружающих ребенка вещей к вещам более отвлеченным, не входящим в его непосредственный опыт.

Становление познавательно-исследовательской деятельности в значительной мере зависит от условий жизни ребенка. Чем полнее и разнообразнее предоставляемый ему материал для исследовательской деятельности, тем более вероятным будет своевременное прохождение этапов развития восприятия, мышления, речи. Наличие соответствующего материала позволит не только поддержать изначально присущую ребенку познавательную направленность, любознательность, не дать ей «заглохнуть», но и развить его познавательные интересы.

Опираясь на разработанные в психологических исследованиях представления о развитии познания в онтогенезе (Л.С. Выготский, Д. Брунер, Л.А. Венгер, Н.Н. Поддьяков и др.) как последовательном овладении ребенком все более сложными культурными средствами репрезентации мира (действием, образом,

знаком), мы условно разделим материал для познавательной-исследовательской деятельности детей на следующие типы:

- объекты для исследования (экспериментирования и упорядочения) в реальном действии;
- образно-символический материал;
- нормативно-знаковый материал.

К объектам для исследования в реальном действии относится широкий диапазон материалов, от специально разработанных для развития ребенка до естественных природных и культурных объектов. Это прежде всего материалы для сенсорного развития, детально разработанные М. Монтессори, на основе которых созданы различные современные модификации (вкладыши-формы, объекты для сериации и т.п.). К этому типу материалов относятся и различного вида предметы-головоломки, способствующие развитию аналитического восприятия, пониманию соотношения целое-части, а также сложные искусственные объекты для экспериментирования типа «проблемных ящиков», стимулирующие детей к поиску причинно-следственных связей, комбинации условий, приводящих к определенному эффекту. К материалам для исследования в действии относятся и природные объекты, позволяющие опробовать их свойства и различным образом упорядочивать их (коллекции минералов, плодов и семян растений, образцы почв и т.п.). В этот тип материалов должны быть включены и существующие в культуре, доступные для дошкольника, инструменты и приборы (например, циркуль, лупа, весы, термометр и т.п.), простые механизмы (системы шестеренок, рычагов и пр.), действия с которыми стимулируют ребенка к открытию новых свойств окружающих предметов, установлению причинно-следственных связей между вещами и событиями. Мы отнесли к этому типу материалов также особые объекты для экспериментирования и упорядочения, находящиеся как бы на

границе между познавательной-исследовательской и продуктивной деятельностью, – разного рода мозаики, стимулирующие развитие пространственного анализа и синтеза, ориентировку в цвете, форме, величине, количестве. В любом возрасте материал для исследования в действии способствует не только овладению познавательными средствами, но и стимулирует развитие координации руки и глаза, мелкой моторики ребенка.

К образно-символическому материалу относятся специально разработанные, так называемые «наглядные пособия», репрезентирующие мир вещей и событий, расширяющие круг представлений ребенка, способствующие поиску сходства и различия, классификационных признаков, установлению временных последовательностей, пространственных отношений. Это всевозможные наборы карточек с разнообразными изображениями, серии картинок и т.п. В этот тип включаются и материалы, содержащие графические (наглядные) модели, подводящие ребенка к «скрытым» от реального действия, более абстрактным и обобщенным связям между вещами и событиями окружающего мира. Это как специально разработанные для детей иллюстрированные схемы-таблицы, графические «лабиринты», так и существующие во «взрослой» культуре, но доступные пониманию дошкольника условные изображения в виде карт, схем, чертежей (например, глобус, карта Земли и т.п.). К образно-символическому материалу мы отнесли также иллюстрированные издания познавательного характера, которые расширяют образный мир ребенка и содержат элементы наглядно-графического моделирования (условно-символические изображения, классификационные схемы, чертежи-карты и т.п.). К образно-символическому отнесен также коллекционный материал, содержащий большие возможности для классификационного исследования (коллекции монет, марок и т.п.).

К нормативно-знаковому относится материал языковых и числовых знаков, вводящий детей в новую форму репрезентации мира. Это разнообразные наборы букв и цифр, приспособления для работы с ними, алфавитные таблицы и т.п. Этот материал, который постепенно опробуется и исследуется ребенком, готовит его к освоению письменной речи (чтения и письма), начальной математики, т.е. к овладению универсальными человеческими средствами внутренней мыслительной деятельности.

Каждый из обозначенных типов материала постепенно вводится в арсенал детской деятельности. С возрастом расширяется диапазон материалов, они изменяются от простого к сложному, что в конечном итоге на каждом возрастном этапе создает возможность для полноценной и разнообразной познавательной-исследовательской деятельности.

Так, в возрасте 3 лет преобладающими должны быть объекты для исследования в реальном действии с небольшим включением образно-символического материала. В 3-4 года объекты для исследования усложняются и становятся более разнообразными, а образно-символический материал начинает занимать большее место. В 4-5 лет в дополнение к усложняющимся реальным объектам и образно-символическому материалу могут вводиться простейшие элементы нормативно-знакового материала. В 5 - 7 лет должны быть представлены все типы материалов с более сложным содержанием.

Предлагаемая условная типология материала представляется более ориентированной на целостный образовательный процесс в детском саду, нежели определение всех материалов для познавательной деятельности как «дидактические материалы», которые традиционно принято разделять по направленности на развитие отдельных психических функций (материалы для развития сенсорики, наглядно-образного мышления, речи и т.п.).

Как уже было отмечено, с возрастом познавательно-исследовательская деятельность усложняется, «задействуя» все эти психические функции.

Кроме того, сам термин «дидактические материалы», акцентируя их обучающую направленность, задает и поддерживает неявное противопоставление: игровые материалы (для свободной самостоятельной деятельности детей) – дидактические материалы (для обучения). Таким образом, познавательно-исследовательская деятельность, обслуживаемая «дидактическими материалами», как бы привязывается в сознании практического педагога к обучающим занятиям, тогда как она имеет полное право быть включенной в реестр видов свободной самостоятельной деятельности дошкольников, равно как и в обучающие ситуации (с ведущей ролью взрослого). Предлагаемая нами условная типология материала позволяет избежать этой чрезмерной «дидактизации» познавательно-исследовательской деятельности в целостном образовательном процессе детского сада.

Перечни материала, построенные по предложенному принципу, облегчат воспитателям решение задачи обустройства групповых помещений детского сада.

Вторая младшая группа

В возрасте 3 лет исследовательские действия ребенка встроены в предметно-манипулятивную деятельность. Ребенок находится во власти внешней ситуации, его действия зависят от окружающих вещей. Поэтому материалы для познавательно-исследовательской деятельности, в основном, должны быть представлены объектами для исследования в реальном действии, яркими и привлекательными, которые вызывают интерес ребенка. Эти объекты со специально выделенными, как бы подчеркнутыми физическими свойствами (цвет, форма, величина) заключают в

себе возможности освоения внешних свойств вещей (в процессе простой группировки с ориентацией на одно из свойств, парного соотнесения и т.п.), а также возможности освоения действий с простыми орудиями, опосредствующими человеческую деятельность. Действия с такими объектами необходимы для сенсорного развития и развития наглядно-действенного мышления, координации руки и глаза, развития моторики. К таким объектам относятся наборы объемных геометрических тел, различающихся по цвету (основные цвета) и величине (контрастные размеры), доски-вкладыши с основными формами (круг, квадрат, треугольник), крупные цветные мозаики, пирамидки, стержни для нанизывания колец, шнуровки, молоточки для вбивания втулок и т.п. В число объектов для исследования полезно также включить несколько игрушек-забав с простой однозначной зависимостью эффекта (светового, звукового, двигательного) от производимого действия. Большое поле для исследования в действии открывает оборудование для игры с песком и водой, которым, по возможности, следует оснастить групповое помещение.

Для детей данного возраста необходимы также простые материалы, относящиеся к типу образно-символических, позволяющие расширять круг представлений ребенка, развивать речь, продвигающие ребенка на уровень образной репрезентации мира. Это наборы картинок с изображениями простых геометрических форм, бытовых предметов, животных, растений и плодов, разрезные (складные) кубики и картинки (из 2 - 4 элементов), парные картинки для сравнения, простые сюжетные картинки, серии картинок (истории в картинках) с последовательностью из 2-3 событий или бытовых действий и т.п. Этот материал стимулирует исследование и упорядочение в виде простых группировок (по сенсорным свойствам и по смыслу изображенных предметов), установление простых отношений

новым или немного «подзабытым» материалам. Дети 3-4 лет могут открывать новые возможности действия с ними, их группировки, упорядочения, соотнесения элементов и целого.

Объекты для исследования в действии содержат в себе возможности более тонкой дифференцировки внешних свойств (цвета, формы, величины), позволяя ребенку осваивать общепринятые представления о свойствах вещей и их отношениях (сенсорные эталоны). Это наборы для группировки и сериации с более широким диапазоном геометрических форм (до пяти форм), цветов (до 6 - 8), более сложными отношениями величин (сериационные ряды из 3 - 5 элементов). Усложняются и объекты для ориентировки в соотношении частей и целого (доски-вкладыши с составными формами – из 2-3 частей, простые объекты-головоломки – сборно-разборные игрушки из нескольких элементов и т.п.). При этом элементы, из которых составляется целое, должны быть очевидны, открыты для восприятия ребенка.

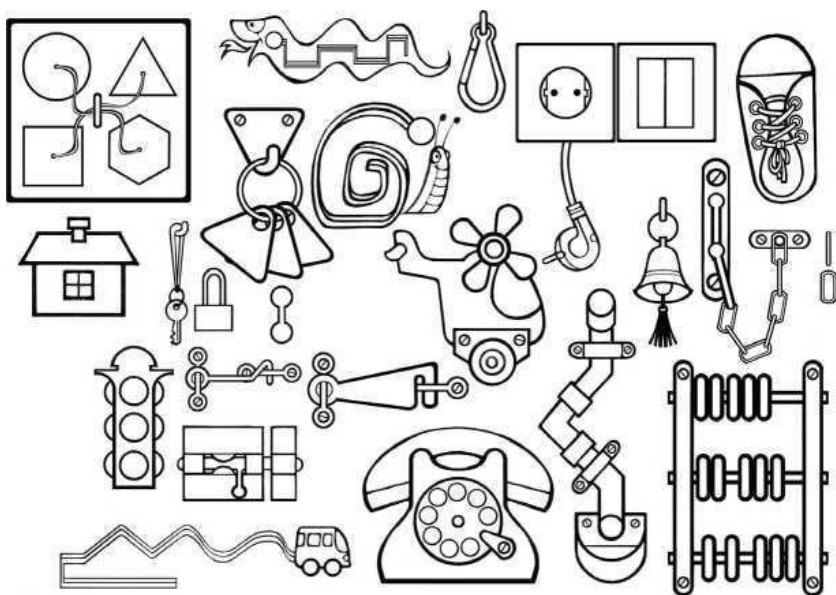

Усложняется по содержанию и образно-символический материал, расширяется его диапазон как по тематике, так и по охвату репрезентированных в каждой теме предметов и явлений. Этот тип материала представлен большим разнообразием наборов картинок для группировки (с геометрическими формами разного цвета, величины и с изображениями различных реальных предметов окружения, до 4 - 6 каждой группы), сюжетными картинками, сериями картинок для выстраивания последовательностей событий (до 3-4), простыми парными картинками и парными картинками типа «лото», разрезными картинками (из 4 - 6 элементов) и т.п. Полезны также наборы карточек, дающих возможность группировки по 2-3 признакам-основаниям последовательно (например, по назначению предметов, затем те же карточки – по цвету и т. д.). Образно-символический материал расширяет круг представлений ребенка, стимулирует развитие речи, способствует поиску и установлению признаков сходства и различия, пространственных отношений (целое-части) и временных отношений.

Размещение материала для познавательно-исследовательской деятельности должно быть мозаичным, в нескольких спокойных местах группового помещения, чтобы дети не мешали друг другу. Часть объектов для исследования в действии может быть стационарно расположена на специальном дидактическом столе (или паре обычных столиков, приспособленных для этой цели). Остальные объекты для исследования и образно-символический материал воспитатель располагает в поле зрения детей непосредственно перед началом их свободной деятельности. Целесообразно разделить весь материал на несколько функционально равнозначных комплектов и периодически в течение года менять их, чтобы вызывать волны интереса детей к новым или немного «подзабытым» материалам.

Примерный набор материалов для второй младшей группы

Объекты для исследования в действии

<i>Наименование</i>	<i>Кол-во на группу</i>
Пирамидки (из 6-10 элементов), окрашенные в основные цвета	4 - 6 разные
Стержни для нанизывания с цветными кольцами, шарами и т.п. (из 5 - 7 элементов)	4 - 6 разные
Объемные вкладыши из 5-10 элементов (миски, конусы, коробки с крышками разной формы)	4 - 6 разные
Матрешки (из 5 - 7 элементов)	3 разные
Доски-вкладыши (с основными формами, разделенными на 2-3 части)	4 - 6 разные
Рамки-вкладыши с цветными (6 цветов) монолитными и составными формами, разными по величине	5 - 8 разные
Набор цветных палочек (по 5 - 7 каждого цвета)	3 - 5
Набор кубиков с цветными гранями (7 цветов)	2-3
Набор объемных геометрических тел	1-2
Наборы объемных тел для сериации по величине из 3 - 5 элементов (цилиндры, бруски и т.п.)	2-3
Сортировочный ящик с прорезями разной формы (Сегена, Венгера, дом-сортировщик)	1-2
Набор плоскостных геометрических форм	1-2
Мозаика разных форм и цвета, крупная	3-4
Набор для забивания: молоточек с втулками (пластмассовые)	1-2
Набор для завинчивания (верстак с отверстиями и набором винтов, пластмассовые)	1
Рамки с 2-3 видами застежек (шнуровка, пуговицы, крючки, кнопки)	2-3
Панно с разнообразными застежками и съемными элементами	1-2

Чудесный мешочек с набором объемных геометрических форм (5 - 7 элементов)	1
Красочное панно (коврик) или крупная мягконабивная игрушка из тканей различной фактуры	1
Игрушки-головоломки (сборно-разборные из 2-3 элементов)	5 - 10 разные
Игрушки-забавы с зависимостью эффекта от действия (народные игрушки, механические заводные)	8 - 12 разные
«Проблемный» ящик со звуковым, световым, механич. эффектами	1
Разноцветная юла (волчок)	1-2
Вертушки (ветряные)	4 - 6 разные
Музыкальная шкатулка	1
Звучащие инструменты (колокольчики, барабаны, резиновые пищалки, молоточки, трещотки и др.)	по 1 каждого наимен.
Набор шумовых коробочек (по Монтессори)	1
Набор для экспериментирования с водой: стол-поддон, емкости одинакового и разного объема (4-5) и разной формы, предметы-орудия для переливания и вылавливания – черпачки, сачки	1
Набор для экспериментирования с песком: стол-песочница, формочки разной конфигурации и размера, емкости, предметы-орудия – совочки, лопатки	1

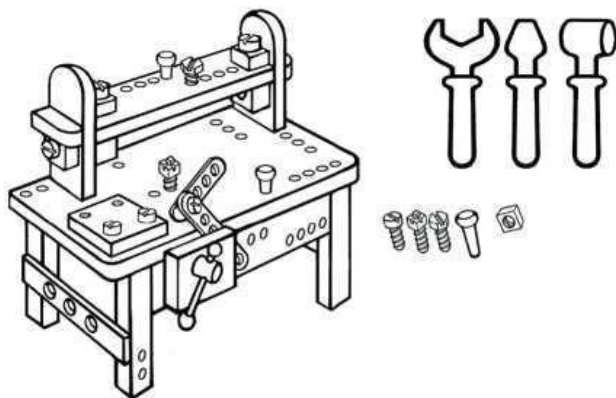

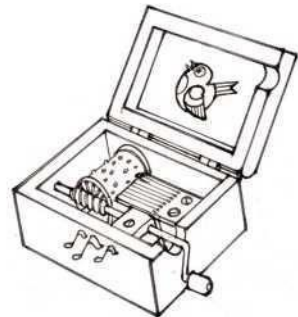
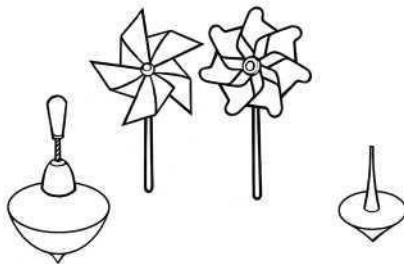
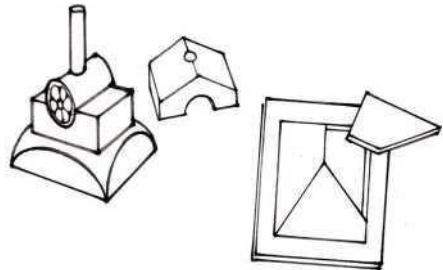
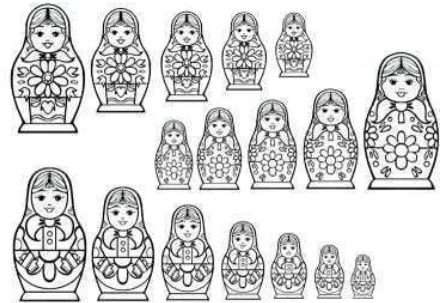
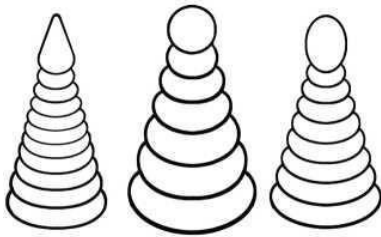
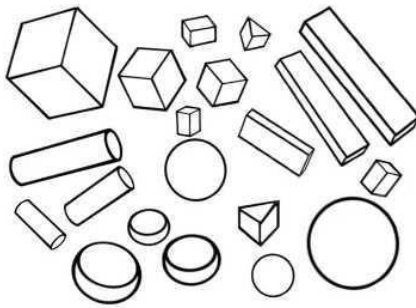



Образно-символический материал

Наборы картинок для группировки (реалистические изображения), до 4 - 6 в каждой группе: домашние животные, дикие животные, животные с детенышами, птицы, рыбы, деревья, цветы, овощи, фрукты, продукты питания, одежда, посуда, мебель, транспорт, предметы обихода	по 1 набору каждой тематики
Наборы предметных картинок для последовательной группировки по разным признакам (назначению предметов, цвету, величине)	3-4 разные
Наборы парных картинок (та же тематика)	5 - 10
Наборы парных картинок типа лото (из 3-4 частей), та же тематика	4 - 6 разные
Набор парных картинок типа «лото» с геометрическими формами	1-3
Разрезные (складные) кубики с предметными картинками (4 - 6 частей)	4 разные

Разрезные предметные картинки, разделенные на 2 - 4 части (по вертикали и горизонтали)	15 - 20 разные
Серии из 3-4 картинок для установления последовательности событий (сказки, социобывтовые ситуации)	10 разных
Серии из 4 картинок: части суток (деятельность людей ближайшего окружения)	2-3 разные
Серии из 4-х картинок: времена года (природа и сезонная деятельность людей)	2-3 разные
Сюжетные картинки, крупного формата (с различной тематикой, близкой ребенку - сказочной, социобывтовой)	20 - 30 разные





Средняя группа

В возрасте 4-5 лет деятельности ребенка дифференцируются, действия начинают определяться словесно выраженным замыслом, речь все больше выступает в своей планирующей функции; ребенок постепенно освобождается от ситуативной связанности. Исследовательские действия присутствуют во всех видах его деятельности (игровой, продуктивной) как начальная ориентировка в любом новом материале. Вместе с тем, начинает вычленяться и познавательно-исследовательская деятельность как таковая, со специфическим мотивом – понять, узнать, попробовать достичь определенного эффекта при воздействии на объект.

Интерес детей к материалам с «изолированными» сенсорными свойствами в значительной мере угасает. Исследование тонких сенсорных дифференцировок, анализ соотношения целого и частей (ан литическое восприятие), освоение новых орудийных действий в известной степени включаются как ориентировочная часть в уже сложившиеся продуктивную (изобразительную и конструктивную), игровую, бытовую деятельности ребенка, более осмысленные и привлекательные для него, нежели простые упражнения с сенсорными (дидактическими) материалами. Поэтому для формирования и поддержки познавательно-исследовательской деятельности детей данного возраста, в отличие от младших групп, необходим несколько иной материал.

Среди объектов для исследования в действии все большее место должны занимать объекты с сочетанием свойств-параметров или элементов целого, стимулирующие развитие аналитического восприятия (например, объекты для группировки и сериации по двум признакам одновременно, объекты для группировки с последовательным перебором двух-трех признаков, доски-вкладыши с составными формами, геометрические мозаики с

графическими образцами и т.п.). Усиливается значение объектов-«головоломок» в широком понимании этого слова, несущих в себе познавательно-исследовательскую задачу (как это устроено, что надо сделать, чтобы достичь какого-то эффекта, как разобрать и снова собрать эту вещь), стимулирующих предварительное рассуждение, анализ целого и его элементов, действия по преобразованию объекта с поиском причинно-следственных отношений и комбинаторных связей. Объекты-«головоломки» могут представлять собой совершенно искусственные объекты (сборные кубы, шары, проблемные ящики и т.п.), но отчасти они создают общее поле материалов с игровой и продуктивной деятельностью, пересекаясь с ними (игрушки-трансформеры, сборно-разборные игрушки, конструктивные модули и пр.).

Образно-символический материал расширяется по тематике и усложняется по содержанию репрезентированных в нем предметов и явлений окружающего мира, а также усложняется в направлении более сложных «комплексных» оснований классификации предметов и явлений. Это разнообразные наборы картинок для классификации, парного сравнения, включения недостающего элемента в класс, сюжетные картинки, серии сюжетных картинок для выстраивания событийных последовательностей (до 4 - 6) и т.п. При этом карточки могут быть обычными (допускающими многовариантные решения) или с замковым соединением типа пазлов, обеспечивающим проверку правильности решения. Для развития аналитического восприятия полезны разрезные картинки и кубики (из 6 - 8 элементов).

Для введения в жизнь детей наглядно-графических моделей как важного культурного средства познавательной деятельности полезны материалы типа «лото» с сопоставлением реалистических и схематических изображений разнообразных предметов, а также разного рода «графические головоломки» (разнообразные

графические лабиринты, схемы маршрутов персонажей и т.п.). Такие материалы могут существовать в виде отдельных бланков, буклетов, а также в виде настольно-печатных «развивающих» игр (для индивидуального и группового использования). Естественным образом наглядно-графические модели в виде условного плана-маршрута входят в жизнь детей через игру с правилами «гусек», которая осваивается на пятом году жизни. В этом материал для познавательно-исследовательской деятельности пересекается с игровым материалом.

В средней группе должен появиться нормативно-знаковый материал в виде кубиков с буквами и цифрами, наборов картинок с изображениями букв и предметов, цифр и предметов и т.п. Этот материал, свободно исследуемый детьми, вводит их, пока еще внешне, на уровне графических образцов, в нормативно-знаковый мир.

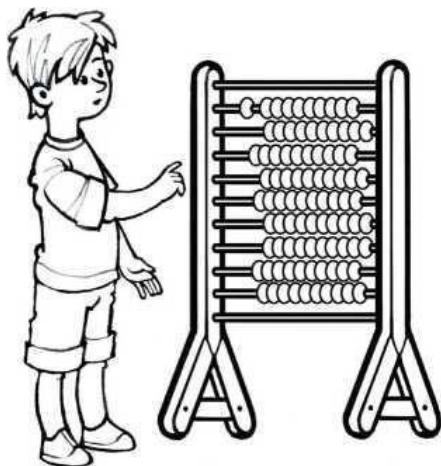

Размещение материала должно быть принципиально иным, нежели в младших группах. Для объектов исследования в действии должен быть выделен рабочий стол, вокруг которого могут стоять или сидеть несколько детей (в этом возрасте очень важно обеспечить возможность работы в общем пространстве со

сверстниками); рядом следует расположить полку (низкий стеллаж) с соответствующим материалом. Образно-символический и знаковый материалы компактно располагаются в коробках с условными метками-ярлычками на доступных детям полках шкафа, стеллажей. Этот материал дети могут свободно брать и располагаться с ним в удобных, спокойных местах группового помещения (индивидуально или со сверстниками).

Примерный набор материалов для средней группы

Объекты для исследования в действии

<i>Наименование</i>	<i>Количество на группу</i>
Набор геометрических фигур для группировки по цвету, форме, величине (7 форм разных цветов и размеров)	3
Набор объемных геометрических тел (разного цвета и величины)	3
Доски-вкладыши (с основными формами, составными из 4-5 частей)	3 - 5
Рамки-вкладыши с цветными (7 и более цветов с оттенками) составными формами (4-5 частей)	3 - 5
Набор разноцветных палочек с оттенками (по 5 - 7 палочек каждого цвета)	3-4
Набор кубиков с цветными гранями (7 цветов с оттенками)	2-3
Наборы для сериации по величине - бруски, цилиндры и т.п. (6 - 8 элементов каждого признака)	3-4
Набор плоскостных геометрических фигур для составления изображений по графическим образцам (из 4 - 6 элементов)	3 - 5
Платформа с колышками и шнуром для воспроизведения форм	2
Мозаика разных форм и цвета (мелкая) с	3-4

графическими образцами	
Набор пластин из разных пород дерева или разных материалов	1-2
Чудесный мешочек с набором объемных тел (6 - 8 элементов)	1
Горки (наклонные плоскости) для шариков (комплект)	1
Стойка-равновеска (балансир)	1
Часы с круглым циферблатом и стрелками	1
Счеты напольные	1
Набор волчков (мелкие, разной формы)	3
Вертушки разного размера	4
Игрушки-забавы с зависимостью эффекта от действия (механические заводные и электрифицированные)	5
Игрушки-головоломки (сборно-разборные из 4-5 элементов)	5
Объемные головоломки (сборные шары, кубы и т.п., из 4-5 элементов)	3
Головоломки-лабиринты (прозрачные, с шариком)	3
«Проблемный ящик» со звуковым, световым, механическим эффектами	1
Набор для экспериментирования с водой: стол-поддон, емкости одинакового и разного размеров (5-6) различной формы, мерные стаканчики, предметы из разных материалов (тонет – не тонет), черпачки, сачки, воронки	1
Набор для экспериментирования с песком: стол-песочница, емкости разного размера и формы (4-5), предметы-орудия разных размеров, форм, конструкций	1

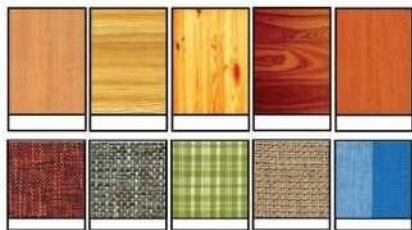
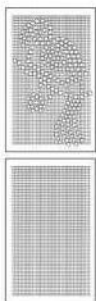
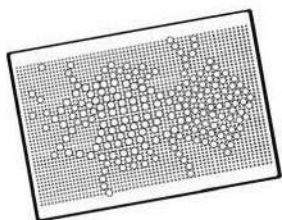
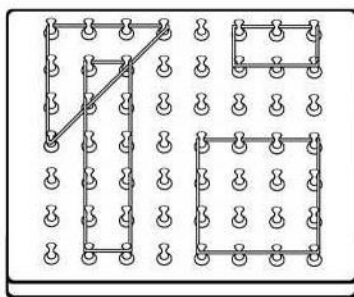
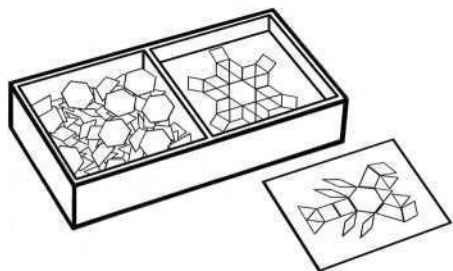
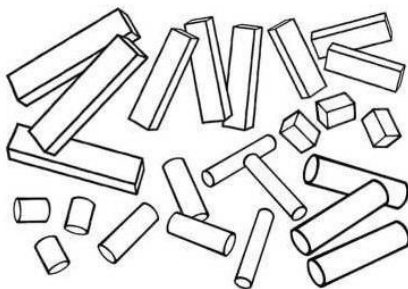
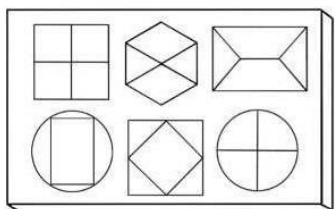
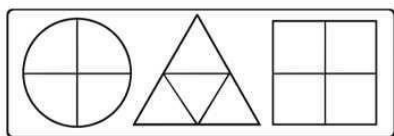
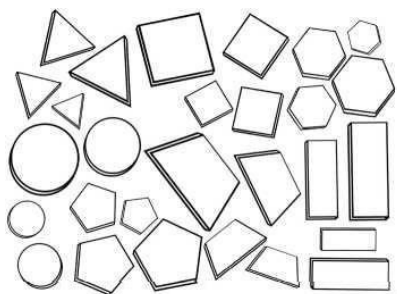

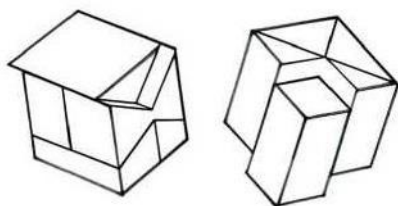
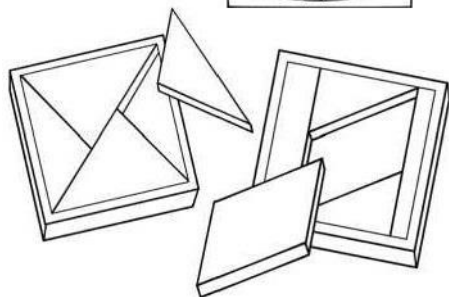
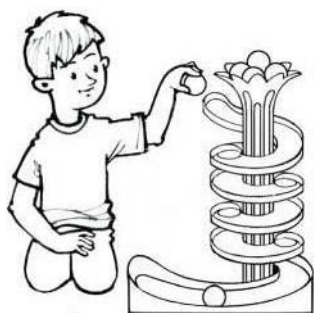





A



Б



В

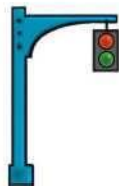

Г



Образно-символический материал

Наборы картинок дня группировки и обобщения (до 8 - 10 в каждой группе): животные, птицы, рыбы, насекомые, растения, продукты питания, одежда, мебель, здания, транспорт, профессии, предметы обихода и др.	5 - 7
Наборы парных картинок типа «лото» из 6-8 частей (той же тематики, в том числе с сопоставлением реалистических и условно-схематических изображений)	5
Наборы парных картинок на соотнесение (сравнение): найди отличия (по внешнему виду), ошибки (по смыслу)	5 - 7
Наборы табличек и карточек для сравнения по 1-2 признакам (логические таблицы)	3-4
Наборы предметных картинок для группировки по разным признакам (2-3) последовательно или одновременно (назначение, цвет, величина)	4
Серии картинок (по 4 - 6) для установления последовательности событий (сказки, литературные сюжеты, социобытовые ситуации)	5 - 7
Серии картинок «Времена года» (сезонные явления и деятельность людей)	3
Сюжетные картинки с разной тематикой, крупного и мелкого формата	10-12
Разрезные (складные) кубики с сюжетными картинками (6 - 8 частей)	4
Разрезные сюжетные картинки (6-8 частей)	6 - 8
Разрезные контурные картинки (4 - 6 частей)	5 - 7
Графические «головоломки» (лабиринты, схемы маршрутов персонажей и т.п.) в виде отдельных бланков, буклетов, настольно-печатных игр	10 - 15

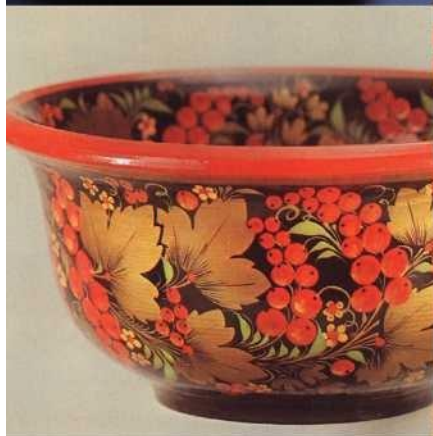
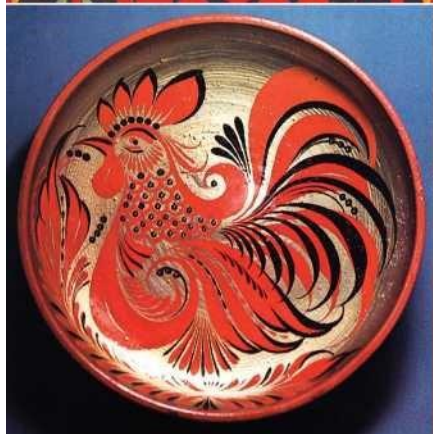



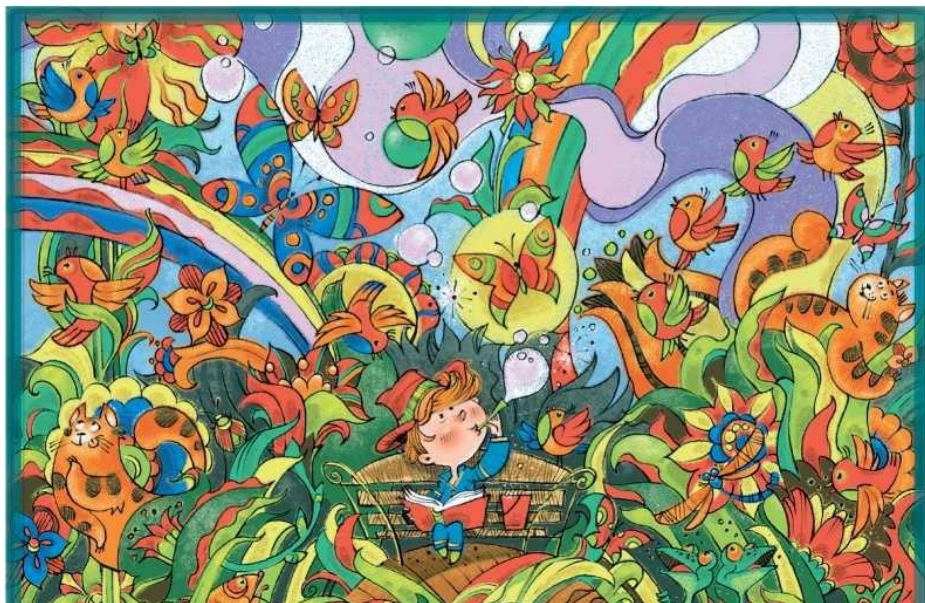

Найди на рисунке всех птиц, кошек, рыб.
Попробуй их сосчитать.

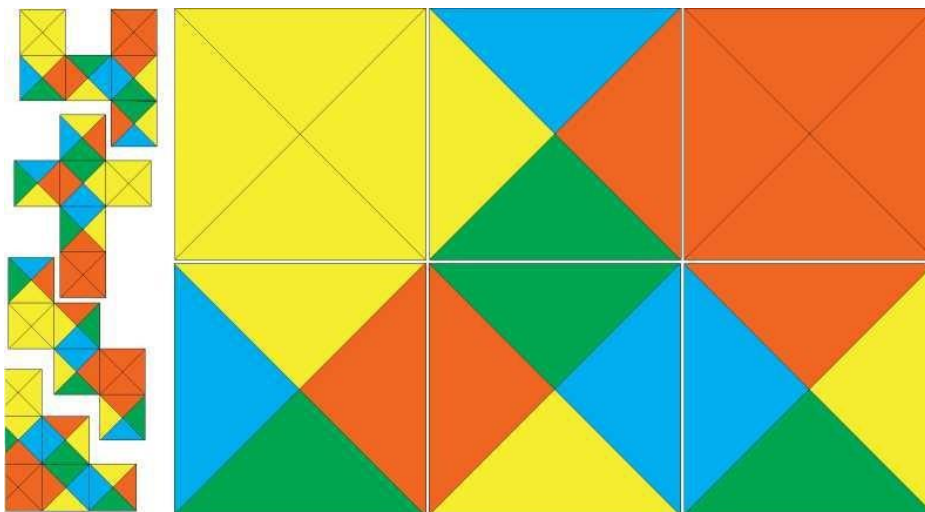

Нормативно-знаковый материал

Набор кубиков с буквами и цифрами	2
Набор карточек с изображением предмета и названием	2-3
Набор карточек с изображением количества предметов (от 1 до 5) и цифр	2 - 4
Набор кубиков с цифрами и числовыми фигурами	1-3
Набор карточек-цифр (от 1 до 10) с замковыми креплениями	1-3
Наборы моделей: деление на части (2 - 4)	2-3
Кассы настольные	3-4
Магнитная доска настенная	1



Старшая и подготовительная группы

В старшем дошкольном возрасте (5 - 7 лет) действия ребенка во все большей мере определяются внутренними целями, замыслами. К концу дошкольного возраста разные виды

деятельности отчетливо дифференцируются, одновременно возникают внутренние схемы упорядочения опыта (родовидовые, причинно-следственные, пространственно-временные). Ребенок переходит от внешнего обследования предметов к познанию внутренних связей вещей и явлений, преобразованию предметов с предвосхищением результата, с преднамеренным вызовом определенных эффектов в зависимости от условий действия. Успешность этого движения зависит от разнообразия форм активности ребенка, многообразия материалов, обеспечивающих разные виды его деятельности, в том числе, познавательно-исследовательскую.

Как и в предыдущих возрастах, для познавательно-исследовательской деятельности детям необходимы материалы разных типов. При этом объекты для исследования в действии должны включать в себя широкий спектр природных объектов (коллекции минералов, ракушек, плодов растений и т.п.), культурных объектов (простые приборы и механизмы) и искусственных «сложных» объектов, специально разработанных для детского экспериментирования (типа сложных «проблемных» ящиков, различного рода объектов-головоломок со скрытыми от глаза взаимосвязями элементов). Большое место в ряду материалов данного типа должны занимать модели-копии, позволяющие исследовать «механику» действия сложных реальных объектов (действующие модели парусника, подъемного крана-лебедки, ветряной мельницы-вертушки, шлюзов и т.п.), наборы для моделирования тех или иных природных явлений (магнит, преломляющие призмы, светофильтры и т.п.), позволяющие устанавливать причинно-следственные связи, варьировать условия достижения того или иного эффекта.

Образно-символический материал должен отражать многообразие природного и рукотворного мира, задавать

необходимость сравнения, поиска родовидовых (иерархических) классификационных связей, пространственно-временных отношений, наглядного моделирования этих связей и отношений. Образно-символический материал предоставляет возможность исследования и выделения существенных признаков предметов и явлений окружающего мира, поиска их места в системе связанных с ними предметов и явлений. Это разного рода картинки для иерархической классификации предметов (установления родовидовых связей), серии картинок по исторической тематике для выстраивания временных рядов (раньше – сейчас) и т.п., позволяющие исследовать и упорядочивать (категоризировать) сложные явления природного и социального мира.

Все эти взаимосвязи ребенок легче постигает, если средством их исследования выступают наглядно-графические модели устройства сложных предметов, связей между явлениями природного и социального мира (значение наглядно-графического



моделирования для познавательного развития ребенка продемонстрировано в многочисленных исследованиях Л.А.Венгера и др. Поэтому образно-символический материал для данного возраста дополняется, по возможности, условными схематическими изображениями как самих предметов и явлений, так и возможных способов их упорядочения (классификационные таблицы, парные картинки с реалистическими и условными изображениями предметов и явлений, схемы последовательных преобразований, схемы-планы пространственного расположения элементов целого и т.п.).

Наглядно-графические модели представляют собой своеобразный мост, перекидывающийся между образно-символическим материалом и объектами для исследования в действии. Последние могут оснащаться графическими образцами, представляющими искомый объект или преобразования с ним в виде поэлементной схемы, расчлененных на элементы или нерасчлененных контурных образцов (для сложных мозаик, геометрических головоломок и т.п.). Частично материалы для преобразований по схеме пересекаются с материалами для конструктивной деятельности. Необходимы детям и инструменты, позволяющие создавать различные «модельные» схематические изображения (циркули, линейки, наборы разнообразных лекал).

В арсенале образно-символического материала должны также появиться наглядно-графические модели пространства, являющиеся общекультурной принадлежностью (глобус, географические карты, иллюстрированные планы местности, города и т.п.), общепринятые системы условных графических обозначений (наборы карточек с изображением дорожных знаков, наборы карточек с обозначением погодных явлений и т.п.). Необходимой составляющей образно-символического материала являются также иллюстрированные издания познавательного

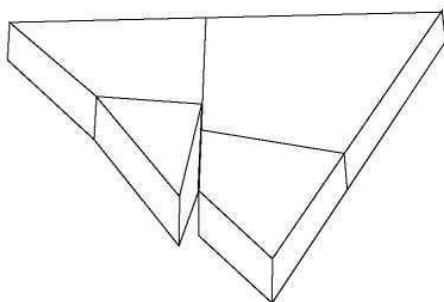
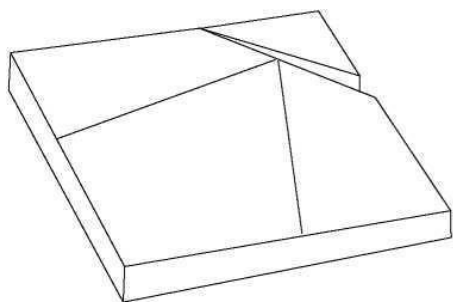

характера (книги и альбомы), которые расширяют образный мир ребенка и содержат элементы наглядно графического моделирования (например, детские географические атласы, книги о мире растений и животных с иерархическими родовидовыми классификационными схемами, книги об истории рукотворных предметов, последовательно изменяющихся от простого к сложному и т.п.). Эти материалы могут быть дополнены коллекциями марок, монет, расширяющими кругозор, содержащими большие возможности для классификационного исследования.

Нормативно-знаковый материал в жизни детей 5 - 7 лет должен занимать существенное место, обеспечивая постепенное вхождение в знаковые системы языка и математики. Это всевозможные азбуки (магнитные, разрезные), и приспособления для работы с ними, цифровые кассы, карточки с изображением количества предметов и цифр и т.п. материалы, которые дети осваивают в своей свободной деятельности и в непринужденном взаимодействии со взрослым (мы не рассматриваем здесь материал для специальных обучающих занятий – это особый вопрос, связанный с конкретными образовательными программами).

Размещение материала в группах старшего дошкольного возраста примерно такое же, как в средних группах. Объекты для исследования в действии располагаются в специально выделенном уголке экспериментирования (с рабочим столом на несколько

человек и полками или стеллажом). Наборы образно-символического материала помещаются компактно в коробках на открытых полках шкафа, стеллажах. Здесь же находится и иллюстрированная познавательная литература. Нормативно-знаковый материал целесообразно расположить поблизости от магнитной или обычной доски, большого фланелеграфа. Необходимо широко использовать стены группового помещения для размещения больших карт, иллюстрированных таблиц и т.п.



**Примерный набор материалов
для старшей и подготовительной групп**

Объекты для исследования в действии

<i>Наименование</i>	<i>Количество на группу</i>
Доски-вкладыши и рамки-вкладыши со сложными составными формами (4-8 частей)	3 - 5
Набор геометрических фигур с графическими образцами (расчлененными на элементы и нерасчлененными) для составления плоскостных изображений (геометрическая мозаика)	2-3
Ганграм	2-3

Набор объемных тел для группировки и сериации (цвет, форма, величина)	2-3
Наборы брусков, цилиндров и пр. для сериации по величине (по 1-2 признакам - длине, ширине, высоте, толщине) из 7-10 элементов	3-4
Набор разноцветных палочек с оттенками (8 - 10 палочек каждого цвета)	3 - 5
Набор: счетные палочки Кюизинера	3 - 5
Набор пластин из разных материалов	2-3
Мозаика (цветная, мелкая) с графическими образцами разной степени сложности (расчлененные на элементы, сплошные, чертежи-схемы)	3
Головоломки плоскостные (геометрические)	4-5
Набор проволочных головоломок	2-3
Головоломки объемные (собери бочонок, робота и т.п.), в том числе со схемами последовательных преобразований	3 – 5
Игры-головоломки на комбинаторику (кубик Рубика, игра «15», «Уникуб» и т.п.)	4-5
Головоломки-лабиринты (прозрачные, с шариком)	2-3
Игра «Волшебный экран» (на координацию вертикальных и горизонтальных линий)	1-2
Набор волчков (мелкие, разной формы и окраски)	1-2
Действующие модели транспортных средств, подъемных механизмов и т.п. (механические, заводные, электрифицированные, с дистанционным управлением)	4 - 6
Система наклонных плоскостей для шариков	1-2
Весы рычажные равноплечие (балансир)с набором разновесок	1
Термометр спиртовой	1
Часы песочные (на разные отрезки времени)	1-2

Часы механические с прозрачными стенками (с зубчатой передачей)	1
Циркуль	1-2
Набор лекал	3-4
Линейки	10-12
Набор мерных стаканов	2-3
Набор прозрачных сосудов разных форм и объемов	2
Счеты напольные	1
Счеты настольные	2 - 4
Набор увеличительных стекол (линз)	2-3
Микроскоп	1-2
Набор цветных (светозащитных) стекол	1-2
Набор стеклянных призм (для эффекта радуги)	1-2
Набор зеркал для опытов с симметрией, для исследования отражательного эффекта	1-2



Набор для опытов с магнитом	1-2
Компас	1-2
Вертушки разных размеров и конструкций (для опытов с воздушными потоками)	3-4
Флюгер	1
Воздушный змей	1
Ветряная мельница (модель)	1
Набор печаток	2-3
Набор копировальной бумаги разного цвета	1-2
Коллекция минералов	1
Коллекция тканей	1
Коллекция бумаги	1
Коллекция семян и плодов	1
Коллекция растений (гербарий)	1
Набор для экспериментирования с водой: стол-поддон, емкости и мерные сосуды разной конфигурации и объемов, кратные друг другу, действующие модели водяных мельниц, шлюзов, насосов	1
Набор для экспериментирования с песком: стол-песочница, орудия для пересыпания и транспортировки разных размеров, форм и конструкций с использованием простейших механизмов	1

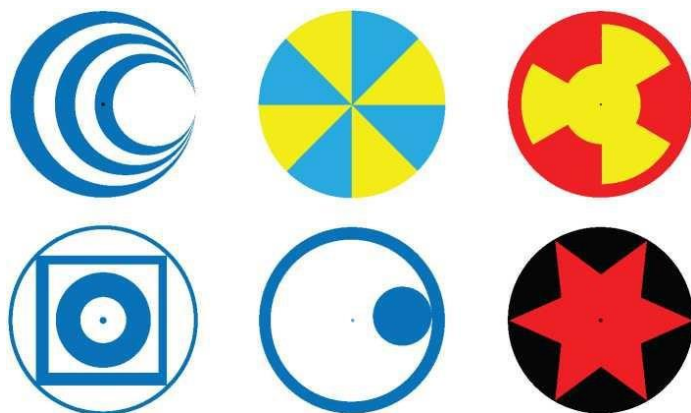

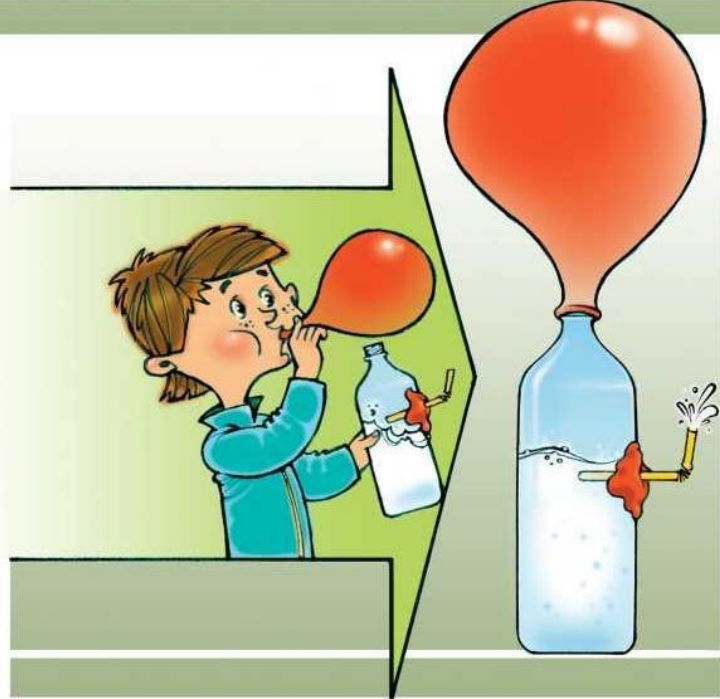

Образно-символический материал

<p>Наборы картинок для иерархической классификации (установления родовидовых отношений):</p> <p>виды животных;</p> <p>виды растений;</p> <p>виды ландшафтов;</p> <p>виды транспорта;</p> <p>виды строительных сооружений;</p> <p>виды профессий;</p> <p>виды спорта и т.п.</p>	<p>1-2 каждого вида из перечня</p>
<p>Наборы «лото» (8-12 частей), в том числе с соотношением реалистических и условно-схематических изображений</p>	<p>4 - 6 разные</p>
<p>Наборы таблиц и карточек с предметными и условно-схематическими изображениями для классификации по 2-3 признакам одновременно (логические таблицы)</p>	<p>2-3</p>
<p>Серии картинок (до 6-9) для установления последовательности событий (сказочные и реалистические истории, юмористические ситуации)</p>	<p>5 - 8 разные</p>
<p>Наборы картинок по исторической тематике для выстраивания временных рядов: раньше – сейчас (история транспорта, история жилища, история коммуникации и т.п.)</p>	<p>4 - 6 разные</p>
<p>Серии картинок: времена года (пейзажи, жизнь животных, характерные виды работ и отдыха людей)</p>	<p>2 - 4 разные</p>
<p>Наборы парных картинок на соотнесение (сравнение): найди отличия, ошибки (смысловые)</p>	<p>8 - 10 разные</p>
<p>Разрезные сюжетные картинки (8-16 частей), разделенные прямыми и изогнутыми линиями</p>	<p>5 - 8 разные</p>
<p>Графические головоломки (лабиринты, схемы пути и т.п.) в виде отдельных бланков, буклетов, настольно-печатных игр</p>	<p>9 - 12 разные</p>

Набор карточек с изображением знаков дорожного движения (5 - 7)	1-2
Набор карточек с символами погодных явлений (ветер, осадки, освещенность - облачность)	1-2 разные
Календарь настольный иллюстрированный	1
Календарь погоды настенный	1
Физическая карта мира (полушарий)	1
Глобус	1
Детский атлас (крупного формата)	1
Иллюстрированные книги, альбомы, плакаты, планшеты, аудио- и видеоматериалы	По 1-2 каждого
Коллекция марок	1
Коллекция монет	1





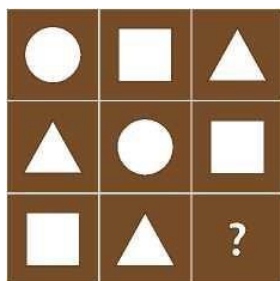

Рассмотри внимательно квадрат слева. Обрати внимание, что ни в строчках по горизонтали, ни в столбцах по вертикали нет одинаковых фигур. Если в пустой квадрат поставить треугольник или квадрат, правило нарушится. Каков же выбор? Конечно, круг! Следуя этому правилу, заполни пустые клетки в квадратах, расположенных внизу и справа.

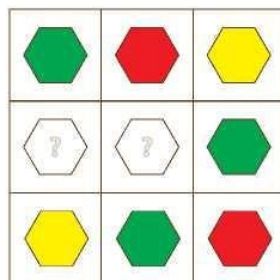
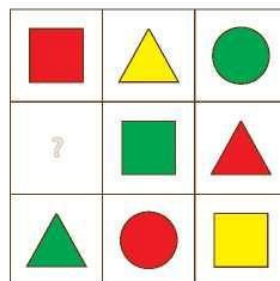
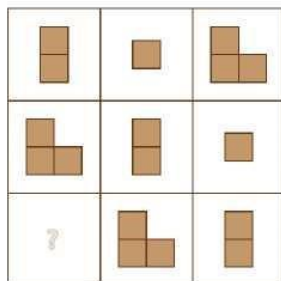
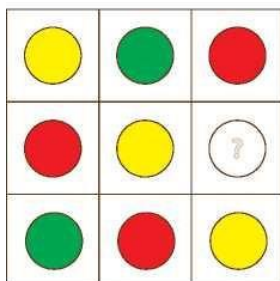
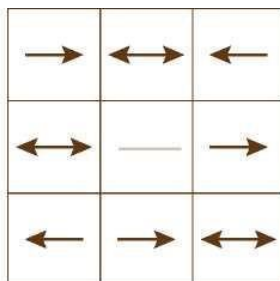

А теперь усложним задачу. Пони правило заполнения пустых клеток: ни одна фигура не должна повторяться ни в строке, ни в столбце!

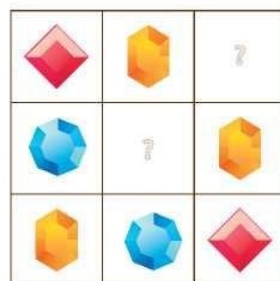
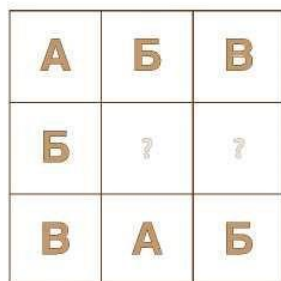
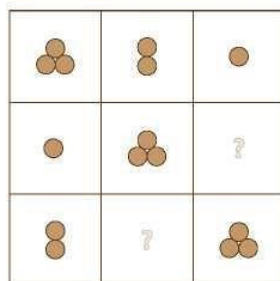
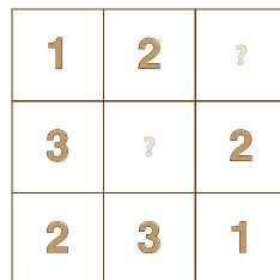

Нормативно-знаковый материал

Разрезная азбука и касса	4 - 6
Магнитная доска настенная	1
Наборы карточек с цифрами	5 - 7
Отрывной календарь	1
Наборы карточек с изображением количества предметов (от 1 до 10) и соответствующих цифр	4-5
Набор кубиков с цифрами, с числовыми фигурами	2-3
Стержни с насадками (для построения числового ряда)	3-4
Набор карточек с гнездами для составления простых арифметических задач	4 - 6
Набор карточек-цифр (от 1 до 100) с замковыми креплениями	1-2
Числовой балансир (на состав числа из двух меньших чисел)	1-2
Линейка с движком (числовая прямая)	4
Абак	2-3
Набор «лото»: последовательные числа	1-2
Кассы настольные	5
Набор: доска магнитная настольная с комплектом цифр, знаков, букв и геометрических фигур	2-3
Наборы моделей: деление на части (2-16)	3-4

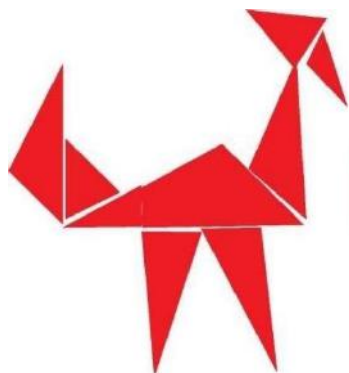



СЛИ-ВЫ И ГРУ-ШИ СПЕ-ЛЫ

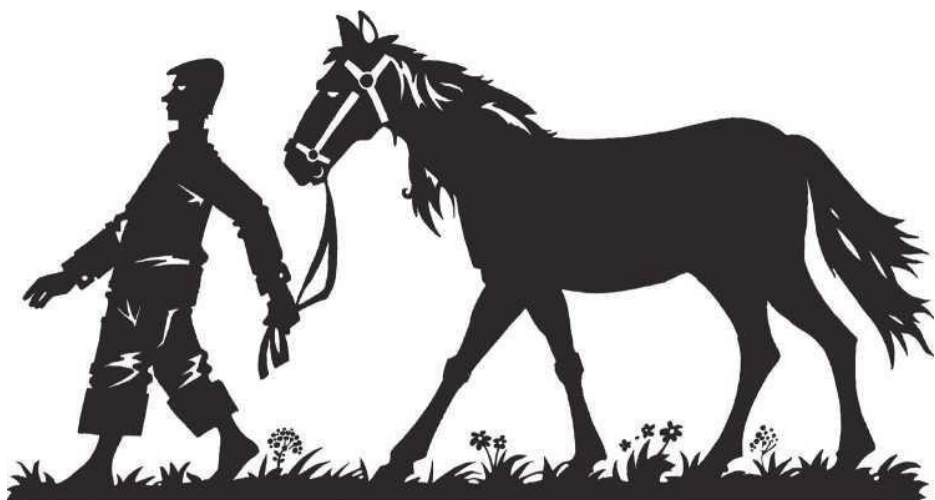

КО-ЛЯ ВЁЛ КО-НЯ В ПО-ЛЕ

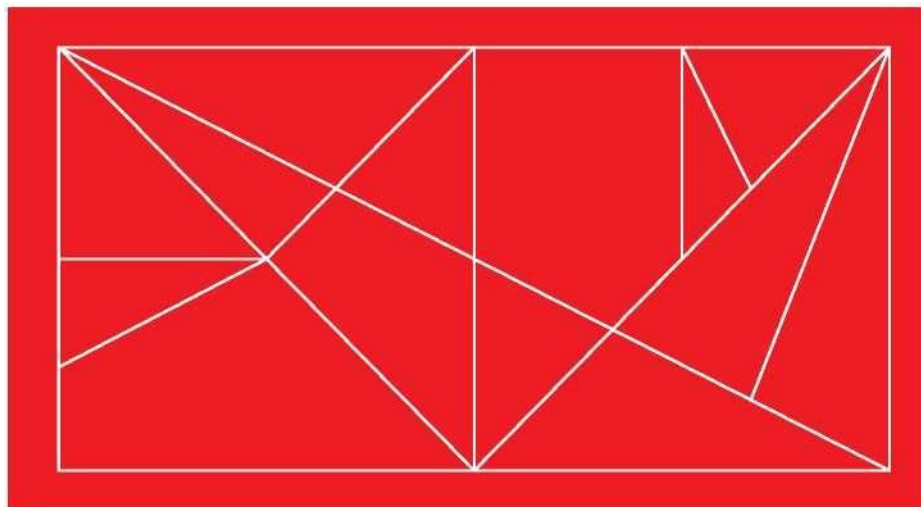
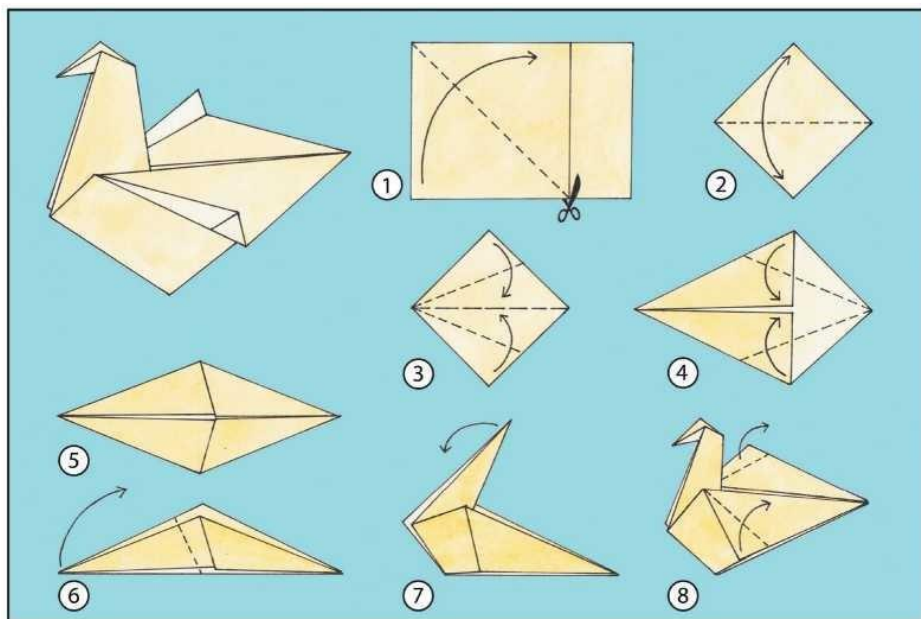

Предметная среда для организации двигательной активности детей

Значение двигательной активности для развития ребенка

Полноценное и всестороннее развитие и воспитание невозможно без правильно организованной и достаточной для детей дошкольного возраста двигательной активности, которая оказывает огромное влияние на состояние здоровья и физическое развитие ребенка. Растущий организм ребенка нуждается в движении, и удовлетворение этой потребности является важнейшим условием его жизнедеятельности и развития.

Двигательная активность ребенка часто обусловлена предложенным ему двигательным режимом, который состоит из организованной и самостоятельной деятельности. При разработке рационального двигательного режима в детском саду важно не только обеспечить удовлетворение биологической потребности детей в двигательной активности, но и предусмотреть, чтобы она соответствовала их двигательному опыту, интересам, желаниям и функциональным возможностям детского организма. Поэтому педагог должен позаботиться об организации двигательной активности детей, ее разнообразии, а также выполнении основных задач и требований к ее содержанию. Для этого необходимо иметь правильно подобранное физкультурное оборудование, которое является составной частью общей предметно-игровой среды детского сада.

Целесообразный подбор и рациональное использование физкультурного оборудования в процессе оптимизации режима двигательной активности детей в условиях детского сада будет способствовать развитию двигательной сферы детей, их разностороннему развитию.

На начальном этапе овладения различными движениями, многообразием поз, предметных действий важная роль принадлежит взрослым. Они создают условия для активизации двигательной деятельности детей во время их бодрствования, широко используя разнообразные яркие игрушки, предметы, пособия, которые являются стимулом к выполнению ими разных движений. Малыши тянутся к понравившемуся предмету, стараются преодолеть некоторое расстояние, с целью достать его, а затем пытаются действовать с ним. Через действия с разными предметами ребенок знакомится с окружающей его предметной средой. Постепенное овладение разными видами движений способствует расширению возможностей ребенка в познании им окружающего мира. В процессе проявления двигательной активности у ребенка быстрее устанавливаются условно-рефлекторные связи в коре головного мозга, интенсивнее происходит его всестороннее развитие.

Развитие двигательной сферы детей дошкольного возраста связано с выбором определенных способов их действий, требующих физических усилий и затрат энергии, соотнесения их с габаритами и массой, устойчивостью и другими свойствами используемых предметов.

Двигательная активность ребенка по достижению цели любого действия, например, бросание мяча в корзину, удерживание равновесия на балансирах, ходьба по гимнастической скамейке, езда на велосипеде, ходьба на лыжах определяется интеллектуально-сенсорной, познавательной, а также эмоционально-волевой и игровой активностью ребенка. Для развития движений детей большое значение имеют ощущения «мышечной радости». Удовлетворение детей от преодоления возникающих трудностей различного характера (встречающиеся на пути различные препятствия; нерешительность, волнение, незнание способов

выполнения движений и т.д.), способствует развитию волевых усилий, обогащению двигательного опыта, раскрытию их функциональных возможностей.

В процессе выполнения разных видов упражнений с использованием пособий у детей формируются двигательные навыки (езда на велосипеде, самокате, ходьба на лыжах, прыжки на батуте, через скакалку, лазанье по канату и т.д.).

Во время использования физкультурного оборудования могут создаваться вариативные и усложненные условия для выполнения различных физических упражнений. Например, дети, преодолевая полосу препятствий, состоящую из разных модулей, совершают множество движений: ходьба и бег по наклонному буму, ползание по гимнастической скамейке, подлезание под дуги, прыжки на батуте и т.д. При этом дети проявляют ловкость, выносливость, быстроту реакции, а также смелость, решительность и находчивость.

Комплекс упражнений общеразвивающего воздействия с различными пособиями и предметами (мячом, обручем, гимнастической палкой и т. д.) может оказывать огромное влияние на развитие разных групп мышц и укрепление мышечного тонуса.

Велосипеды, ролики, коньки стимулируют развитие мышц ног. Для укрепления мышц стопы и профилактики плоскостопия используются различные массажеры, мелкие предметы (колечки, палочки, шарики – для захвата пальцами ног), ребристые доски. Формированию правильной осанки способствуют физические упражнения, выполняемые у деревянной стенки, упражнения с детскими эспандерами, гимнастической палкой и другими предметами.

Физкультурные пособия помогают детям добиваться более четкого представления о движении, которое складывается на основе ощущений и восприятий. Самостоятельная двигательная

активность детей определяется наличием конкретных знаний о разных способах выполнения упражнений с использованием физкультурного оборудования. Важно, чтобы в процессе обучения детей движениям пособия способствовали более быстрому их освоению.

В процессе выполнения двигательных заданий дети получают знания о свойствах разных предметов и пособий (форме, цвете, весе, качестве материала), знакомятся с особенностями движения в пространстве, с направлениями движений. Следует отметить положительную роль использования разнообразных физкультурных пособий в подвижных играх и упражнениях детей для восприятия пространства и времени, в том числе для формирования умений и навыков ориентировки в окружающей среде. Дети, проявляя свою двигательную активность, действуют в каком-то определенном пространстве, которое может быть разным по величине и форме, предметному насыщению. Во время прогулок, на групповом участке, спортивной площадке, или в близлежащем лесу поле деятельности детей достаточно широко. Они много двигаются на игровых площадках, беговых дорожках, прыжковых зонах, на полосе препятствий, на мини-стадионе, на лыжне. Однако пространство для двигательной активности детей во время занятий по физической культуре, проводимых в физкультурном зале более замкнуто, так как оно ограничено размерами и формами закрытых помещений (групповых комнат, физкультурных и тренажерных залов, бассейнов).

В любом из перечисленных условий ребенок определяет местоположение одних предметов по отношению к другим, а также по отношению к самому себе и, в тоже время, он познает все это в процессе двигательной активности на основе ощущения, осязания, зрительного восприятия и речи. В разных условиях у детей

одновременно происходит формирование движений и пространственной ориентировки.

Разностороннее познание пространственно-временных отношений, предметного окружения происходит посредством активных движений, выполняемых детьми с разными пособиями. Одни физические упражнения могут выполняться дошкольниками с мелкими физкультурными пособиями (резиновым кольцом, флажком, веревкой, палкой, обручем, мячом). Другие упражнения – на гимнастическом валике, стенке, бревне, рукоходе, на санках, лыжах и т.п. или около них (у гимнастической стенки, скамейки, у бревна и др.).

Во время участия детей в коллективных играх с элементами спорта (городки, волейбол, футбол, бадминтон, теннис, баскетбол, хоккей), а также в спортивных упражнениях (катание на коньках, ходьба на лыжах, езда на велосипеде, самокате) создается особая обстановка, требующая от детей умения согласованно решать задачи двигательного характера, подчиняться определенным правилам, использовать хорошо знакомые движения в соответствии с игровыми ситуациями, а также самостоятельно находить разные способы выполнения задания.

При рациональном подборе и размещении физкультурного оборудования создаются благоприятные условия для развертывания разнообразной самостоятельной двигательной активности детей. Дошкольники могут выбирать интересные и доступные для себя движения с различными пособиями, которые помогут творчески решать двигательные задачи, комфортно ощущать себя в пространстве среди различных предметов и регулировать свою двигательную активность.

Физкультурные пособия в значительной мере способствуют повышению интереса детей к выполнению различных двигательных заданий в необычных условиях (лесу, в тренажерном

зале, на спортивной площадке), что ведет к удовлетворению их потребности в двигательной активности, а также благотворно сказывается на состоянии здоровья детей, их физическом и умственном развитии.

Участие детей в подготовке пособий к разным видам занятий по физической культуре формирует у них навыки аккуратного и бережного обращения.

Гармоничность сочетания разнообразных форм, цветовой гаммы разных пособий в оформлении физкультурно-игровой среды вызывает у дошкольников положительные эмоции. Рациональная двигательная активность детей в многообразии условий предметной среды формирует у них привычку к регулярным занятиям физической культурой.

Основные требования к подбору физкультурного оборудования

Подбор оборудования определяется задачами как физического, так и всестороннего воспитания детей. В детском саду необходимо иметь достаточное количество физкультурного оборудования для обеспечения детей благоприятным уровнем двигательной активности в процессе разных форм физического воспитания дошкольников. Многообразие оборудования и пособий дает возможность продуктивно его использовать в разных видах занятий по физической культуре, при этом создавая их вариативное содержание для развития произвольности движений детей, их самостоятельности и творческих замыслов.

Необходимо, чтобы оборудование (размеры, габариты и вес предметов) соответствовало возрастным особенностям детей и их антропометрическим показателям. Количество оборудования определяется из расчета активного участия всех детей в процессе разных форм двигательной активности. Габариты и вес

переносного оборудования должны быть соизмеримы с возможностями детей.

Одним из важных требований к отбору оборудования является обеспечение безопасности детей при его использовании. Каждое пособие должно быть устойчивым и прочным. С целью обеспечения страховки, предотвращения травматизма у детей во время занятий по физической культуре необходимо иметь хорошие крепления и гимнастические маты.

Материалы, из которых изготовлено оборудование, должны отвечать гигиеническим требованиям, быть экологичными и прочными.

Целесообразно комплектовать оборудование в соответствии с разными видами движений, физических упражнений, подвижных и спортивных игр. С помощью оборудования и пособий должно обеспечиваться правильное выполнение разнообразных комплексов физических упражнений (общеразвивающих, упражнений в основных видах движений), а также целенаправленное формирование различных физических качеств (ловкости, гибкости, силы, выносливости, скоростных и скоростно-силовых качеств).

Большинство физкультурных пособий используется детьми в процессе выполнения физических упражнений и подвижных игр. Поэтому в комплекты оборудования должны входить самые разнообразные предметы: крупногабаритные (гимнастические скамейки, лестницы, бумы и др.), переносные и стационарные, изготовленные из разных материалов (дерева, резины, пластмассы и т. п.), мелкие (резиновые кольца, мячи, шары, обручи и т.п.).

Наличие в комплектах разнообразного оборудования обусловлено спецификой построения и содержания разных видов занятий по физической культуре (утренняя гимнастика, корригирующая гимнастика после дневного сна, занятие по

физической культуре, игры и упражнения на воздухе и в помещении, физкультурные досуги и праздники).

При подборе физкультурного оборудования существенное значение имеет учет особенностей физического развития детей и возрастных этапов формирования моторики. Поэтому в предлагаемом пособии оборудование подобрано в соответствии с возрастными группами. Кроме того, для большинства предметов физкультурного оборудования указаны размеры, соответствующие основным параметрам возрастного развития детей.

Для рациональной организации двигательной активности детей дошкольного возраста важно обращать внимание на размещение оборудования по месту его использования (для определенных условий). Предлагаем примерный перечень физкультурного оборудования для групповых комнат и физкультурного зала.

Вторая младшая группа

Дети третьего года жизни очень активны, стараются действовать самостоятельно, совершая большое разнообразие движений с использованием разных пособий (ходьба по скамейке, лазанье и ползание под столом, стульями, прокатывание шарика, мяча, бросание мяча и различных предметов, ходьба по ограниченной опоре с сохранением равновесия и др.).

Самостоятельная двигательная активность детей 3 лет связана с обыгрыванием разных предметов и игрушек. Дети тянутся за игрушкой, наклоняются, влезают на куб, прилагают определенные усилия, чтобы достать тот или иной предмет или пособие.

Существенное значение для развития моторики детей имеет возникновение сюжетной игры. Однако, наблюдения показывают, что часто в этих играх малыши двигаются недостаточно. Их игры носят малоподвижный характер, так, все действия с куклой,

мишкой, зайчиком и др. выполняются, главным образом, в процессе сидения, стояния или в ходьбе.

Движения ребенка 3-го года жизни еще недостаточно сформированы как произвольные, они часто хаотичны и непреднамеренны. В освоении движений и проявлении своей двигательной активности значительную роль у малышек играет способность действовать по подражанию знакомым образам, взрослому, имитируя животных, птиц, транспорт и т. д. Имитационные движения занимают у детей важное место в их самостоятельной деятельности. Можно наблюдать, как ребенок проявляет свою двигательную активность в играх с образными игрушками. Например, ребенок с зайчиком прыгает, убегает от волка, подлезает под дуги, прячется в туннеле и т. д.

Малышки стараются подражать действиям взрослого, но при этом они не придерживаются точно заданной формы движения. Для них главное многократно самостоятельно повторять движения и действия, при этом ощущая огромную радость.

Значительно увеличивается двигательная активность детей 3 лет в процессе игр с использованием физкультурных пособий. Их действия с пособиями достаточно просты, они обычно обыгрывают их. Например, ребенок берет обруч, лежащий на полу, садится в него, представляя, что это домик, затем бежит к лисичке и садится вместе с ней. Потом берет зайку, мишку и пр. и опять кладет их в свой «домик» и т.д. Другой ребенок может использовать обруч в качестве руля автомобиля. Из веревки, скакалки дети могут также соорудить дом (выложить на полу круг), построить заборчик из гимнастических палок, при этом используя такие действия, как перешагивание, подлезание.

Если проанализировать действия ребенка, то можно заметить, что они выполняются в различных комбинациях и пространственно-временных соотношениях (разное направление,

скорость, темп и т.д.). Важно педагогу находить рациональное сочетание пособий и движений, не допускать их однообразия. В таких условиях у детей быстро появляется умение переносить уже хорошо знакомые движения в новую обстановку. В процессе руководства двигательной активностью детей следует обращать внимание на то, чем заняты дети, и, в случае необходимости, переключать их с одного вида деятельности на другой. Учитывая быструю утомляемость младших дошкольников от однообразных движений и поз, их неумение регулировать свою двигательную активность, важно постоянно следить за сменой движений и чередованием их с отдыхом. Трехлетние дети любят выполнять поручения взрослых, поэтому чаще надо привлекать малышей к расстановке и уборке пособий.

Двигательная активность детей 4-го года жизни характеризуется достаточно высоким уровнем самостоятельности действий с различными предметами и физкультурными пособиями (мячом, обручем, резиновыми кольцами и т.д.), так как они уже имеют необходимый двигательный опыт. Движения детей более разнообразны и координированы.

У детей на четвертом году жизни формируются элементарные навыки совместной двигательной и игровой деятельности. В самостоятельной деятельности дети начинают все больше использовать разные упражнения в ходьбе, беге, прыжках, бросании и ловле мяча, ползании и лазании. Детям младшего дошкольного возраста свойственна подражательная деятельность. Это объясняется тем, что накопленный ребенком двигательный опыт позволяет ему управлять своими движениями, ориентируясь на образец.

Во второй младшей группе сюжеты подвижных игр становятся более разнообразными. Однако основным их содержанием продолжает оставаться воспроизведение действий животных, птиц,

движения транспортных средств различных видов, предметной деятельности людей.

Проявляя самостоятельную двигательную активность, дети 4-го года жизни выполняют довольно сложные движения (взбираются на горку и сбегают с нее, подползают под разные предметы и т.д.) и сочетания разных движений (прокатывание мяча по «дорожке» и бег за ним, прыжки вверх, стараясь поймать комара и др.). В связи с увеличивающейся самостоятельностью дети умеют ориентироваться в пространстве, улучшается согласованность их действий в коллективе. В то же время у детей этого возраста еще быстро падает интерес к одной и той же игрушке, пособию, тому или иному движению. Воспитателю необходимо постоянно поддерживать интерес к движениям с использованием физкультурных пособий, внося разные варианты действий с ними (подбрасывание мяча и ловля, удар об пол, стену, прокатывание мяча и т. д.).

К четырем годам дети уже способны самостоятельно объединяться небольшой группой для выполнения игровых упражнений, используя разные пособия и предметы. Однако, большинство детей затрудняется в выборе игр и могут длительное время находится в «бездеятельном состоянии». Им необходима помощь со стороны педагога.

В самостоятельной двигательной деятельности детей младшего дошкольного возраста можно увидеть игры разной подвижности (с мячом, со скакалкой, с обручем, с сюжетными игрушками).

К четырем годам у детей происходит развертывание разных видов детской деятельности, что способствует значительному увеличению двигательной активности за день их пребывания в детском саду.

Одним из средств повышения двигательной активности детей являются двигательные импровизации под музыку. Огромную радость приносят детям такие движения, как притопывание, кружение, различные подскоки. Поэтому чаще следует использовать музыкальное сопровождение в разных видах занятий по физической культуре.

Увеличению двигательной активности малышей способствует благоприятная окружающая обстановка: много свободного места в группе, большое разнообразие предметов и игрушек, непосредственное участие воспитателя в подвижных играх и упражнениях.

Размещение физкультурного оборудования

В групповой комнате следует освободить место, соответствующим образом расположить оборудование, предоставив малышам в свободное пользование разные игрушки и пособия, стимулирующие их двигательную активность.

Все пособия должны быть доступны детям, побуждать их делать самим все, что им посильно и интересно. Для этого советуем некоторые мелкие пособия (резиновые кольца, шарики, массажные мячи и т. д.) расположить на подвесной полке так, чтобы ребенок с пола мог их достать. Под полкой следует поставить устойчивый ящик или куб (высотой 10 - 15 см), на который ребенок может встать и взять интересующий его предмет. С целью увеличения двигательной активности детей любимые игрушки (зайчик, мишка, лисичка) целесообразно расставлять на крупных пособиях (гимнастической лесенке и т. д.).

Физкультурные пособия важно разместить таким образом, чтобы они способствовали проявлению двигательной активности детей. Так, рядом с кукольным уголком можно поставить игрушки-двигатели (машины, тележки). Крупное физкультурное

оборудование требует много места, поэтому его лучше расставить вдоль одной свободной стены.

Для хранения физкультурных пособий в групповых комнатах может быть использована секционная мебель с выдвижными ящиками или тележка «Физкультурный уголок». У детей второй младшей группы быстро падает интерес к одному и тому же пособию, поэтому советуем постоянно его обновлять (перестановка его с одного места на другое, внесение нового пособия и т. д.).

Крупное оборудование требует много места, поэтому его лучше расставить вдоль стен.

Мелкое физкультурное оборудование (массажные мячи, шарики, резиновые кольца и др.) следует держать в корзинах или открытых ящиках таким образом, чтобы дети могли им свободно пользоваться.

Примерный набор физкультурного оборудования для второй младшей группы

<i>Наименование</i>	<i>Размеры, масса</i>	<i>Кол-во на группу</i>
Валик мягкий	Длина 150 см Диаметр 20 см	1
Доска с ребристой поверхностью	Длина 200 см Ширина 20 см Высота 4 см	1
Модуль «Змейка»	Длина 100 см Высота 15 см	2
Коврик, дорожка массажные, со следочками		1
Кольцо мягкое	Диаметр 120 см Высота 30 см Диаметр отверстия 60 см	1-2
Куб деревянный	Ребро 20 см	2
Обруч большой	Диаметр 95 - 100 см	1-2

Куб деревянный	Ребро 20 см	2
Мяч-попрыгунчик	Диаметр 50 см	3-4
Обруч малый	Диаметр 50 - 55 см	5
Шнур короткий	Длина 75 см	2
Кегли (набор)		5
Мешочек с грузом малый	Масса 150 - 200 г	5-6
Мяч резиновый	Диаметр 10 см	3-4
Шар цветной (фибропластиковый)	Диаметр 20 - 25 см	1 (необ.)
Лабиринт игровой		1(необ.)
Полукольцо мягкое	Диаметр 120 см Высота 30 см Диаметр 5-6 см	5-6
Колечко резиновое	Диаметр 5-6 см	10-12
Лента цветная (короткая)	Длина 50 см	10
Мяч массажный	Диаметр 8 - 10 см	5-7
Обруч плоский	Диаметр 40 см	7-10
Палка гимнастическая короткая	Длина 75 - 80 см	12-15
Флажок		10

Средняя группа

Возрастной период детей от 4 до 5 лет характеризуется дальнейшим развитием разных форм двигательной активности, которая во многом обусловлена их достаточным запасом умений и навыков, хорошей пространственной ориентировкой, стремлением выполнять движения совместно, небольшими группами. Детям этого возраста интересны наиболее сложные движения и двигательные задания, требующие скорости, ловкости и точности их выполнения.

Дети 5-го года жизни владеют в общих чертах всеми видами основных движений. У них возникает большая потребность в

двигательных импровизациях под музыку. Растущее двигательное воображение становится в этом возрасте одним из стимулов увеличения двигательной активности детей за счет хорошо освоенных способов действий с разными пособиями. Достаточно высокая двигательная активность детей проявляется в подвижных играх, которые формируют ответственность у них за выполнение правил и достижение определенного результата. Следует добиваться, чтобы дети к концу года самостоятельно организовывали подвижные игры с небольшой группой сверстников.

Создание благоприятной окружающей обстановки (организация свободного места для игр, рациональный подбор физкультурного оборудования, поощрение индивидуальных игр с пособиями) остается в средней группе одним из путей повышения двигательной активности детей.

Размещение физкультурного оборудования

В этой возрастной группе необходимо иметь «Физкультурный уголок» – тележку на колесах. В нем находятся короткие гимнастические палки, геометрические формы, массажные мячи, плоские обручи, кольца. «Физкультурный уголок» располагается в углу комнаты.

Такие пособия, как мячи разных размеров, мячи-утяжелители, наборы (серсо, кегли, кольцоброс, шнуры), следует хранить в открытом виде в ящиках, которые располагаются вдоль стены.

Гимнастические модули и мячи важно расположить у стен, где нет батарей.

В средней группе хорошо иметь деревянную стенку (высота 150 см) для формирования правильной осанки, расположенную возле входной двери группы.

С целью развития интереса у детей к разным видам упражнений с использованием пособий следует некоторые предметы и пособия хранить в кладовой комнате, что позволяет обновлять материал в группе.

Примерный набор физкультурного оборудования для средней группы

<i>Наименование</i>	<i>Размеры, масса</i>	<i>Кол-во</i>
Коврик массажный	Длина 75 см, Ширина 70 см	4
Шнур длинный	Длина 150-см, Диаметр 2 см	1-2
Куб деревянный	Ребро 20 см	2
Мяч-попрыгунчик	Диаметр 50 см	2
Обруч плоский	Диаметр 40 см	4
Палка гимнастическая короткая	Длина 75 - 80 см	8 - 10
Скакалка короткая	Длина 120 - 150 см	4-5
Кегли		3 - 5
Кольцеброс (набор)		2
Мешочек с грузом большой	Масса 400 г	4
Обруч большой	Диаметр 100 см	2
Серсо(набор)		1
Шар цветной (фибропластиковый)	Диаметр 20-25 см	2
Полукольцо мягкое	Диаметр 120 см, Высота 30 см, Диаметр 5-6 см	2
Колечко резиновое	Диаметр 5-6 см	6 - 8
Мешочек с грузом малый	Масса 150 - 200 г	10 - 15
Мяч-шар (цветной, прозрачный)	Диаметр 10 - 12 см	4-5
Обруч малый	Диаметр 55 - 65 см	8 - 10
Шнур короткий	Длина 75 см	6-8

Старшая и подготовительная группы

Старший дошкольный возраст является наиболее важным периодом для формирования двигательной активности. Дети 5 - 7 лет активны, умело пользуются своим двигательным аппаратом. Движения их достаточно координированы и точны. Двигательная активность становится все более целенаправленной и зависимой от эмоционального состояния детей и от мотивов, которыми они руководствуются в своей деятельности. Самостоятельность, уверенность в себе, чувство удовлетворения являются хорошим стимулом для развития целенаправленной двигательной активности.

Старшие дошкольники овладевают сложными видами движений и способами выполнения, а также некоторыми элементами техники. Они способны получать удовлетворение в результате успешного достижения цели и преодоления трудностей. Детям этого возраста свойственен широкий круг специальных знаний, умение анализировать свои действия, изменять и перестраивать их в зависимости от ситуации.

Для старших дошкольников необходимо создавать вариативные усложненные условия для выполнения разных видов физических упражнений с использованием пособий. Преодолевая полосу препятствий, (составленную из разных пособий, дети вынуждены применять свои двигательные умения и навыки и проявлять находчивость, решительность, смелость и самостоятельность.

На шестом году жизни у детей появляется интерес к подвижным играм и упражнениям спортивного характера (баскетбол, бадминтон, теннис, ходьба на лыжах, езда на велосипеде). Дети уже способны решать двигательные задачи,

подчиняясь определенным правилам и применять разученные ранее движения в соответствии с игровыми ситуациями.

Размещение физкультурного оборудования

Основной набор оборудования и пособий находится в физкультурном зале, так как разные виды занятий по физической культуре в основном проводятся в нем.

Оборудование для спортивных игр желательно хранить в секционном шкафу или в закрытых ящиках.

Обручи, скакалки, шнуры советуем разместить на крюках одной свободной стены в группе.

Физкультурное оборудование располагается в группе так, чтобы дети могли свободно подходить к нему и пользоваться им.

Примерный набор физкультурного оборудования для старшей и подготовительной групп

<i>Наименование</i>	<i>Размеры, масса</i>	<i>Кол-во на группу</i>
Балансир-волчок		1
Коврик массажный со следочками		3-4
Шнур короткий (плетеный)	Длина 75 см	4
Обруч малый	Диаметр 55-65 см	4
Скакалка короткая	Длина 100-120 см	4
Кегли (набор)		1-2
Кольцеброс (набор)		1-2
Мешочек малый с грузом	Масса 150 - 200 г	4-6
Мяч большой	Диаметр 18 - 20 см	3-4
Мешочек с грузом большой	Масса 400 г	3
Мяч для мини-баскетбола	Масса 0,5 кг	1-2
Мяч утяжеленный (набивной)	Масса 350 г, 500 г, 1 кг	1
Мяч-массажер		5-7

Обруч большой	Диаметр 100 см	2
Серсо (набор)		1-2
Комплект мягких модулей (6 - 8 сегментов)		1
Гантели детские		8-10
Кольцо малое	Диаметр 13 см	6-8
Лента короткая	Длина 50 - 60 см	10-12
Мяч средний	Диаметр 10 - 12 см	5-7
Палка гимнастическая короткая	Длина 80 см	10-12

Список литературы

1. Бардин К.В. Проблема порогов чувствительности и психофизические методы. М.: Наука, 1976. 395 с.
2. Барханова О.А. Пособие по проектированию интерьера детских яслей-садов. Москва: Стройиздат, 1982. 120 с.
3. Ведрашко В.Ф., Кисляковская В.Г., Русакова Е.В. Питание в детском саду. М : Просвещение, 1971. 208 с.
4. Грашин А.А. Дизайн детской предметной развивающей среды. М.: Архитектура-С, 2008. 296 с.
5. Гропиус В. Границы архитектуры. Москва: Искусство, 1971. 150 с.
6. Гуткин А.Я. Планировка и оборудование детских садов в санитарно-гигиеническом отношении. Ленинград: Респ. науч.-исслед. педиатр. ин-т М-ва здравоохранения РСФСР, 1947. 152 с.
7. Денякина Л.М. Организация образовательной среды в ДОУ. // Справочник руководителя дошкольного учреждения. – 2007. - № 3. – с. 23 – 26.
8. Дошкольное образование как ступень системы общего образования. Научная концепция. / Под ред. В.И. Слободчикова. – М.: 2005.
9. Ерошенко В.Г. Первый шаг. Проектно-тематическое планирование в детском саду. – Минск: «МЕТ», - 2002.
10. Игровые модели воспитания и обучения: Предметно-игровая развивающая среда в ДОУ. / Сост. А.Н.Брызгалова, О.И. Дрозд, М.А. Калиновская и др. / Под ред. И.В. Житко. – М.: Школьная Пресса, 2005. – 32 с.
11. Игрушки и пособия для детского сада / Под ред. В.М. Изгаршевой. – М.: Просвещение, 1987.
12. Инструкция по ведению очага и детского сада//Справочник по дошкольному воспитанию. – М.: Литературно-издательский отдел Наркомпроса, 1919.

13. Иттен И. Искусство цвета. 4-е изд. М.: Д. Аронов, 2007. 94 с.
14. Короткова Н.А. «Анализ существующих направлений и разработка концепции и методики по обеспечению эффективного использования дизайна в образовании (включая детские дошкольные учреждения)», Министерство образования и науки РФ, М., 2007.
15. Короткова Н.А. Образовательный процесс в группах детей старшего дошкольного возраста. Москва: Линка-пресс, 2007. 208 с.
16. Короткова Н.А. Познавательльно-исследовательская деятельность старших дошкольников. // Ребенок в детском саду. – 2003. - №№ 3, 4, 5.
17. Корсунская М.И. Санитарное благоустройство детского сада. Москва: Биомедгиз, 1935. 114 с.
18. Корчак Я. Право ребенка на уважение. – В кн.: Корчак Я. Педагогическое наследие. М., 1990. – С. 189, 190.
19. Красногорская Л.И. Очерки развития дошкольного воспитания. – М.: ГУПИ Наркомпроса РСФСР. – 1938. – 110 с.
20. Краткий психологический словарь / Под ред. А.В. Петровского, М.Я. Ярошевского. – М., 1985.
21. Крылова Н.В. Эколого-гигиеническая оценка школьной мебели современных образовательных учреждений, автореферат диссертации на соискание ученой степени кандидата биологических наук. Волгоград. 2003.
22. Леонтьев А.Н. Учение о среде в педологических работах Л.С. Выготского (критическое исследование) // Вопросы психологии. – 1998. - №1.
23. Линч К. Образ города. Москва: Стройиздат, 1982. 164 с.
24. Лотман Ю.М. Художественный ансамбль как бытовое пространство. // В кн.: Избранные статьи 3-х т., т. 3. Таллин: Александра, 1993.

25. Материалы и оборудование для детского сада: Пособие для воспитателей и заведующих /Под ред. Т.Н. Дороновой и Н.А. Коротковой. М., ЗАО "Элти-Кудиц", 2003. - 167 с.
26. Михайлова Ф.М. Игрушки и пособия детского сада. Москва: Учпедгиз, 1951. 88 с.
27. Новоселова С.Л. Развивающая предметно-игровая среда. // Дошкольное воспитание. – 1998. - №4.
28. Новоселова С.Л., Овчинников А.А, Гринявичене Н.Т. Мебель-игрушка – оборудование детского сада / в кн. Игра дошкольника. / Под ред. С.Л. Новоселовой. – М.: П. – 1989. – с. 217 – 230.
29. Норман Д А. Дизайн привычных вещей. М.: Вильямс. 384 с.
30. Панеро Дж.З.М. Основы эргономики. Человек, пространство, интерьер. Справочник по проектным нормам. Москва: Астрель-АСТ, 2007. 320 с.
31. Пантелеев Г.Н. Оформление помещений дошкольных учреждений. Пособие для воспитателя и заведующего детским садом. Москва: Просвещение, 1982. 160 с.
32. Пенькова Л.А., Музьева Н.А. Предметно-развивающая среда дошкольного образовательного учреждения. – Тольятти: Изд-во ТГУС, 2006.
33. Петровский В.А., Кларина Л.М., Смывина Л.А., Стрелкова Л.П. Построение развивающей среды в дошкольном учреждении. – М., 1993.
34. Полякова М.Н. Особенности организации развивающей среды в возрастных группах детского сада. // Дошкольная педагогика. – 2001. - №1. - С. 12-15
35. Попова Н. Цвет в интерьере детских садов//Дошкольное воспитание. - 1998. - № 4 - с. 30-31
36. Постановление Главного государственного санитарного врача Российской Федерации от 15 мая 2013 г. N 26 г. Москва. «Об утверждении СанПиН 2.4.1.3049-13 «Санитарно

эпидемиологические требования к устройству, содержанию и организации режима работы дошкольных образовательных организаций».

37. Предметно-пространственная развивающая среда в детском саду. Принципы построения, советы, рекомендации /Сост. Н.В. Нищева. – СПб.: ДЕТСТВО-ПРЕСС, 2006. -128с.
38. Рунге В.Ф. Эргономика и оборудование интерьера: Учебное пособие. Москва: Архитектура-С, 2006. 160 с.
39. Соловьева Е.В. Игра в интерьере. Игра в интерьер //Игра и дети – 2007. - № 1
40. Стеркина Р.Б. Развивающая среда в ДОУ // Обруч. – 1997. - № 3. – С. 4.
41. Тарловская Н. Развивающая среда и этапы взросления ребенка. // Обруч. -1997. -N 3. - с. 5-7
42. Тихеева Е.И. Педагогический журнал «Воспитание и обучение». - №№ 5—6, май—июнь, 1917, Петроград.
43. Туренко С. Начните с настенной росписи // Обруч. -2000. -N 6. - с. 35-38
44. Флерина Е. Оборудование детской площадки и игрушка-самоделка. Ленинград: КОИЗ, 1935. 95 с.
45. Флерина Е.А. Игра и игрушки. – М.: П.- 1973.
46. Флерина Е.А. Изобразительное искусство в детских учреждениях. Пособие для высших учебных заведений и педагогических техникумов. Москва: ГУИПИ, 1934. 96 с.
47. Холл С. Проблемы образования. – М.: Труд и отдых, 1914.
48. Эльконин Д.Б. Детская психология - М.: П.- 1960.